



デリカテッセン・
トレードショー2024

出展細則

会期

2024年 2月14日(水) 15日(木) 16日(金)

10:00 - 17:00 (最終日は 16:00 まで)

会場

幕張メッセ〈全館〉

出展者名

小間番号

円滑な運営の為、現場運営責任者を選定してください。

はじめに

この「出展細則」は、展示会を円滑に運営するため、出展者ならびに関係者の皆様を対象として出展の企画・準備段階から会期終了後の撤去・搬出に至るまでの必要事項をまとめたものです。

出展者の皆様が本展示会を効果的に活用するための第一歩は、本細則をご熟読の上内容を十分にご理解いただくことから始まります。別冊の「提出書類」に関しましては、それぞれの様式の提出先をご確認の上、必ず指定の期限内にご提出くださいますようお願いいたします。また、「出展のご案内」に記載してあります出展規約も本細則とあわせて再度ご確認くださいませようお願いいたします。

事務局では、会期中およびその前後を通じて運営全般にわたり万全の対策を講じますが、出展者の皆様におかれましても火災・事故等に十分注意され、本展示会が所期の目的を果たし一層の成果を収められますようご協力をお願いいたします。

また、本細則の内容については、企画・装飾等に関わる協力関係会社の方々にもご連絡ください。

尚、本細則に記載なき事項ならびにご不明点については運営事務局までお気軽にお問い合わせください。

スーパーマーケット・トレードショー運営事務局
デリカテッセン・トレードショー運営事務局

目次

1. 開催概要	3
第58回スーパーマーケット・トレードショー2024	
デリカテッセン・トレードショー2024	
2. 会場のご案内	5
①会場概要	
②公共交通機関案内	
③会場周辺案内図	
3. スケジュール	8
4. 入退館・搬入出	9
①入退館	
②出展者バッチ	
③搬入出規定	
5. 展示装飾・施工・各種工事	16
①装飾規定・届出	
スペース小間(4小間～)	
基礎小間(1～3小間)	
地方創生小間・ミニ小間	
②オクタノルムシステム	
③防災設備	
④展示装飾用資材の防災規定	
⑤装飾施工上の注意点	
⑥搬入期間中の照明	
⑦床面	
⑧禁止事項	
6. 小間設備オプション	26
①電気工事	
②水道・ガス配管工事	
③レンタル	
④オプションパッケージ	
7. 各種規定	31
①禁止行為と禁止行為解除承認条件	
②展示品	
③実演	
④試飲・試食等の飲食物取扱い	
⑤運営	
⑥その他重要事項	
8. その他サポートツール	38
①有料ストックルーム	
②インターネット、電話回線、PCレンタル	
③廃棄物の処理と小間内清掃	
④マネキン・コンパニオン・ナレーターの人材派遣	
⑤幕張新都心飲食共通利用券	
⑥出展者用弁当・保冷用アイス・消耗品	
⑦宿泊手配	
9. 告知・PR	48
①展示会招待券・開催のご案内チラシ・封筒	
②公式ウェブサイト	
③出展者・商品検索システム「リテールトレンド」	
レンタルカタログ	50
関係連絡先一覧	57
パンチカーペット 色見本/壁面 色見本(有料)	裏表紙

1 開催概要

第58回スーパーマーケット・トレードショー 2024

- 略称 : SMTS2024
会期 : 2024年2月14日(水)、15日(木)、16日(金) 3日間
10:00-17:00(最終日は16:00まで)
- 会場 : 幕張メッセ (1-11 ホール)
- 主催 : 一般社団法人全国スーパーマーケット協会
- 後援 : 経済産業省 / 農林水産省 / 厚生労働省 / 消費者庁 / 東京商工会議所 / 日本貿易振興機構 (一部申請中) / (ジェットロ) / アメリカ大使館農産物貿易事務所 / オーストラリア大使館商務部 / スペイン大使館経済商務部 / タイ国大使館商務参事官事務所 / 台湾貿易センター / チリ大使館商務部 / フランス貿易投資庁-ビジネスフランス / FMIジャパン
- 協賛 : (一部申請中) (一社)公開経営指導協会 / GS1 Japan(一財)流通システム開発センター / (一社)ジャパンショッピングツーリズム協会(JSTO) / (一財)食品産業センター / (公財)食品等流通合理化促進機構 / (一財)食料農商交流協会 / 協同組合セルコチェーン / 全国食肉公正取引協議会 / 全国地方新聞社連合会 / (一社)全国農業会議所 / (一社)中央酪農会議 / (一社)デジタルサイネージコンソーシアム / (一社)日本加工食品卸協会 / (公社)日本缶詰びん詰レトルト食品協会 / (一財)日本気象協会 / 日本小売業協会 / (一社)日本食鳥協会 / (公財)日本食肉消費総合センター / (一社)日本ショッピングセンター協会 / 日本生活協同組合連合会 / 協同組合連合会日本専門店会連盟 / (一社)日本専門店協会 / (一社)日本惣菜協会 / 日本チェーンストア協会 / (一社)日本チェーンドラッグストア協会 / (一社)日本厨房工業会 / (一社)日本DIY・ホームセンター協会 / (一社)日本農林規格協会 / (一社)日本百貨店協会 / (一社)日本フードサービス協会 / (一社)日本フランチャイズチェーン協会 / (一社)日本包装機械工業会 / (公社)日本包装技術協会 / (一社)日本ボランタリーチェーン協会 / 日本マテリアル・ハンドリング(MH)協会 / (一社)日本卵業協会 / (一社)日本冷凍空調工業会 / (一社)日本冷凍食品協会 / (一社)農協流通研究所 / (一社)農山漁村文化協会 / 農林中央金庫 / (一社)フローズエコノミー協会 / (公財)流通経済研究所 / (一社)流通問題研究協会 <50音順>
- 協力 : (一部申請中) (株)アール・アイ・シー / インターネットジャーナル(株) / 菓子食品新聞(株) / (株)空調タイムス社 / (株)小売経済新聞社 / 国際商業出版(株) / 産経新聞社 / (株)商業経済社 / (株)醸造産業新聞社 / (株)食経 / (株)食肉通信社 / (株)食品化学新聞社 / (株)食品産業新聞社 / (株)食品新聞社 / (株)食料醸界新聞社 / (株)食料新聞社 / (株)水産経済新聞社 / (株)水産タイムズ社 / (株)ストアジャパン社 / (株)石嶺新報社 / (株)織研新聞社 / (株)総合流通ネットワーク社 / (株)ダイヤモンド・リテイルメディア / (株)帝国飲食料新聞社 / (株)日刊経済通信社 / 日報ビジネス(株) / (株)日本食糧新聞社 / (株)日本農業新聞 / (株)ニュー・フォーマット研究所 / (株)農経新聞社 / (株)フードナビゲーションジャパン / (株)フードニュース / (株)みなと山口合同新聞社 / (有)流通情報ラベル社 / (株)冷凍食品新聞社 <50音順>
- (社名・団体名 2023年8月31日現在)
- 入場 : 事前登録制 ※業界関係者のみ・18歳未満入場不可・学生入場不可
- 公式ウェブサイト : <https://www.smts.jp/>
- 運営事務局 : スーパーマーケット・トレードショー運営事務局
〒101-0047 東京都千代田区内神田3-19-8 櫻井ビル
一般社団法人全国スーパーマーケット協会内
TEL : 03-5209-1056(受付時間:平日10:00~16:00) FAX : 03-3255-4829
E-mail : showinfo@smts.jp
- 海外出展者事務局 : スーパーマーケット・トレードショー海外出展者事務局
〒103-8276 東京都中央区日本橋3-10-5
オンワードパークビルディング
株式会社コングレ 展示・プロモーション事業本部内
TEL : 03-3510-3735
E-mail : super@congre.co.jp
公式ウェブサイト(英語版) <https://www.smts.jp/en/>

開催概要

会場のご案内

スケジュール

入退館・搬入出

展示装飾・施工
各種工事

小間設備
オプション

各種規定

その他
サポートツール

告知・PR

カタログ

開催概要

デリカテッセン・トレードショー 2024

略称：DTS2024
会期：2024年2月14日(水)、15日(木)、16日(金) 3日間
10:00-17:00(最終日は16:00まで)

会場：幕張メッセ〈3ホール〉

主催：一般社団法人全国スーパーマーケット協会

協賛：(一部申請中) (一社)公開経営指導協会 / GS1 Japan(一財)流通システム開発センター / (一社)ジャパンショッピングツーリズム協会(JSTO) / (一財)食品産業センター / (公財)食品等流通合理化促進機構 / (一財)食料農商交流協会 / 協同組合セルコチェーン / 全国食肉公正取引協議会 / 全国地方新聞社連合会 / (一社)全国農業会議所 / (一社)中央酪農会議 / (一社)デジタルサイネージコンソーシアム / (一社)日本加工食品卸協会 / (公社)日本缶詰びん詰レトルト食品協会 / (一財)日本気象協会 / 日本小売業協会 / (一社)日本食鳥協会 / (公財)日本食肉消費総合センター / (一社)日本ショッピングセンター協会 / 日本生活協同組合連合会 / 協同組合連合会日本専門店会連盟 / (一社)日本専門店協会 / (一社)日本惣菜協会 / 日本チェーンストア協会 / (一社)日本チェーンドラッグストア協会 / (一社)日本厨房工業会 / (一社)日本DIY・ホームセンター協会 / (一社)日本農林規格協会 / (一社)日本百貨店協会 / (一社)日本フードサービス協会 / (一社)日本フランチャイズチェーン協会 / (一社)日本包装機械工業会 / (公社)日本包装技術協会 / (一社)日本ボランティアチェーン協会 / 日本マテリアル・ハンドリング(MH)協会 / (一社)日本卵業協会 / (一社)日本冷凍空調工業会 / (一社)日本冷凍食品協会 / (一社)農協流通研究所 / (一社)農山漁村文化協会 / 農林中央金庫 / (一社)フローズンエコノミー協会 / (公財)流通経済研究所 / (一社)流通問題研究協会 〈50音順〉

協力：(一部申請中) (株)アール・アイ・シー / インターネットジャーナル(株) / 菓子食品新聞(株) / (株)空調タイムス社 / (株)小売経済新聞社 / 国際商業出版(株) / 産経新聞社 / (株)商業経済社 / (株)醸造産業新聞社 / (株)食経 / (株)食肉通信社 / (株)食品化学新聞社 / (株)食品産業新聞社 / (株)食品新聞社 / (株)食料醸界新聞社 / (株)食料新聞社 / (株)水産経済新聞社 / (株)水産タイムズ社 / (株)ストアジャパン社 / (株)石鹼新報社 / (株)織研新聞社 / (株)総合流通ネットワーク社 / (株)ダイヤモンド・リテイルメディア / (株)帝国飲食料新聞社 / (株)日刊経済通信社 / 日報ビジネス(株) / (株)日本食糧新聞社 / (株)日本農業新聞 / (株)ニュー・フォーマット研究所 / (株)農経新聞社 / (株)フードナビゲーションジャパン / (株)フードニュース / (株)みなと山口合同新聞社 / (有)流通情報ラベル社 / (株)冷凍食品新聞社 〈50音順〉

(社名・団体名 2023年8月31日現在)

入場：事前登録制 ※業界関係者のみ・18歳未満入場不可・学生入場不可

併催催事：お弁当・お惣菜大賞 2024

公式ウェブサイト：<https://www.delica.jp/>

運営事務局：デリカテッセン・トレードショー運営事務局

〒101-0032 東京都千代田区岩本町3-2-1 共同ビル(新岩本町)5F (株)Makicom内

E-mail: info-dts@delica.jp

TEL : 03-6256-8367(受付時間:平日10:00~17:00、土・日・祝日は除く) FAX : 03-6457-8753

開催概要

会場のご案内

スケジュール

入退館・搬入出

展示装飾・施工・各種工事

小間設備
オブション

各種規定

その他
サポートツール

告知・PR

レンタル
カタログ

2 会場のご案内

① 会場概要

名称：幕張メッセ 所在地：〒261-8550 千葉県千葉市美浜区中瀬2-1
 連絡先：TEL:043-296-0001(代) FAX:043-296-0529

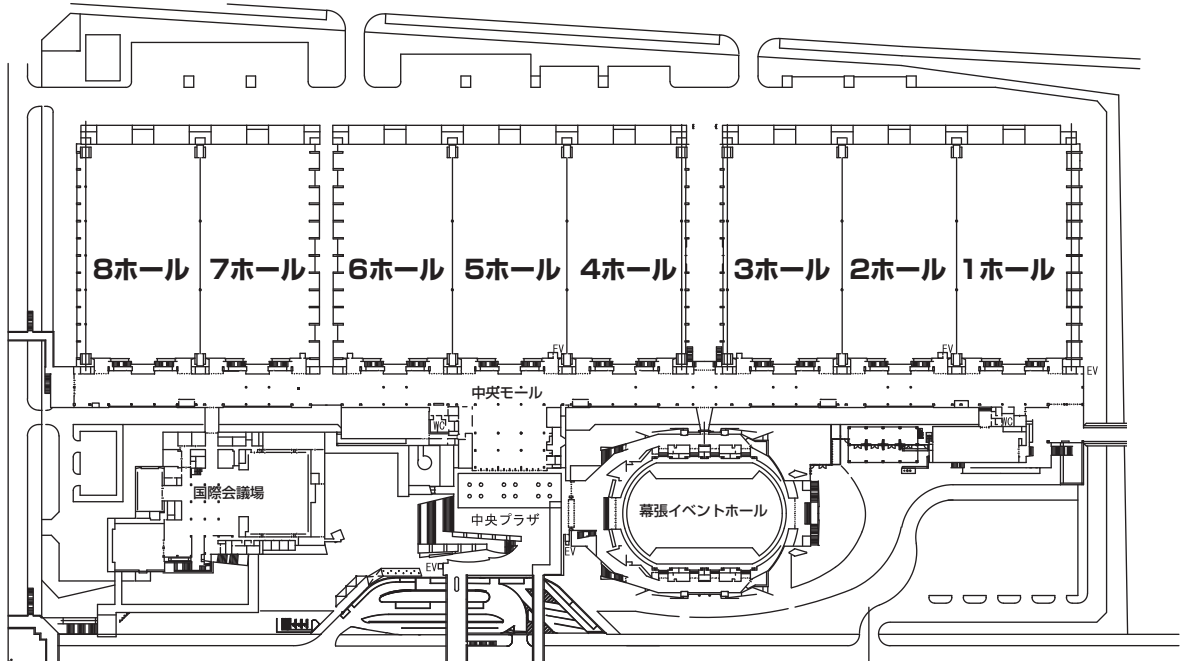

① 建設諸元
 制限床荷重 最大1~9ホール 5t/m² 10-11ホール 3t/m²

ホールNo.	面積(m ²)	展示ホール形状(壁芯)	天井高	
			最高(m)	最低(m)
1	6,827	縦(南北方向) 112.5m 横(東西方向) 60m	22.6 (16.7)	15 (10.8)
2	6,679		27.8 (21.8)	23 (16.7)
3	6,911		30 (23.9)	28 (21.8)
4	6,911		30 (23.9)	28 (21.8)
5	6,679		27.8 (21.8)	23 (16.7)
6	6,701		22.6 (16.7)	15 (10.8)
7	6,701		20.8 (14.8)	15 (10.8)
8	6,944		24.2 (18.0)	21.2 (14.8)
計	54,353			
9	9,213	縦(東西方向) 96m 横(南北方向) 96m	34 (33.5)	16 (14.5)
10	4,617	縦(東西方向) 96m 横(南北方向) 48m	20.7 (18.0)	16 (14.5)
11	4,569	縦(東西方向) 96m 横(南北方向) 48m	20.7 (18.0)	16 (14.5)
計	18,399			

注) 各展示ホールの天井高は、次の条件によります。
 最高、最低ともに屋根裏天井()内は梁下部分天井高

② 搬入出
 a.敷地内ゲート 幅:9m(全ゲート同一)
 b.展示ホール搬入出口

展示ホールNo.	搬入口(南・東・西側)		搬出口(北側)
1 7	南口1ヶ所 幅:8.3m 高さ:5.6m	西口4ヶ所 幅:5.9m 高さ:5.6m	北口1ヶ所 幅:5.2m×2 高さ:4m
2 5	南口1ヶ所 幅:8.3m 高さ:5.6m		北口1ヶ所 幅:5.2m×2 高さ:4m
3	南口1ヶ所 幅:8.3m 高さ:5.6m	東口2ヶ所 幅:5.9m 高さ:5.6m 東口1ヶ所 幅:8m 高さ:7.4m	北口1ヶ所 幅:5.2m×2 高さ:4m
4	南口1ヶ所 幅:8.3m 高さ:5.6m	西口2ヶ所 幅:5.9m 高さ:5.6m 西口1ヶ所 幅:8m 高さ:7.4m	北口1ヶ所 幅:5.2m×2 高さ:4m
6 8	南口1ヶ所 幅:8.3m 高さ:5.6m	東口4ヶ所 幅:5.9m 高さ:5.6m	北口1ヶ所 幅:5.2m×2 高さ:4m
9 10 11	東口1ヶ所 幅:10m 高さ:4.6m		西口1ヶ所 幅:10m 高さ:4.6m

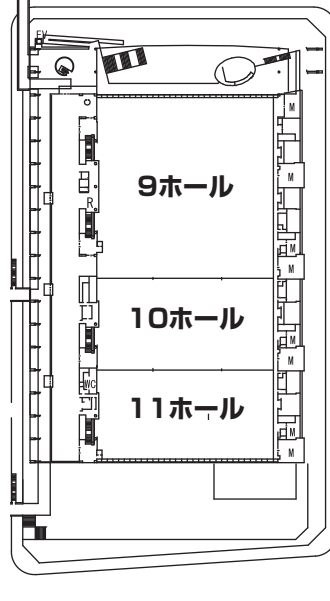

開催概要

会場のご案内

スケジュール

入退館・搬入出

展示装飾・施工
各種工事

小間設備
オプション

各種規定

その他
サポートツール

告知・PR

レンタル
カタログ

② 公共交通機関案内

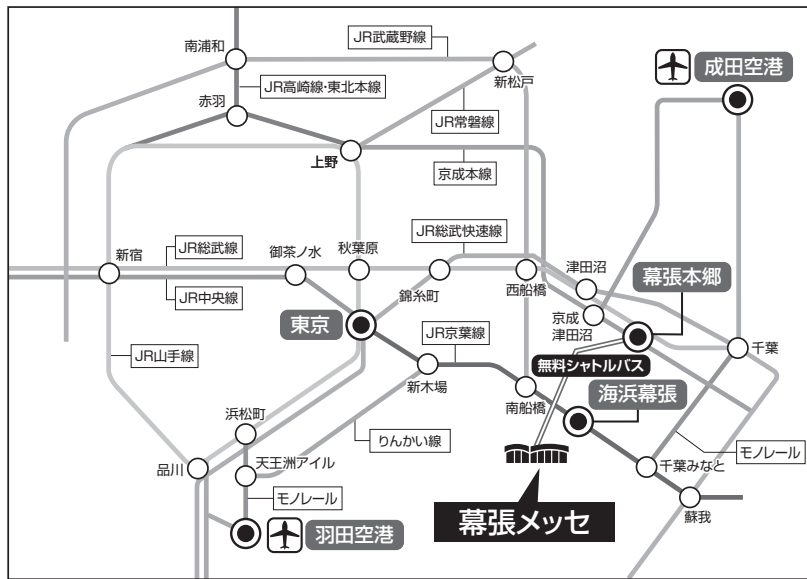

(2022年12月現在)

電車でお越しの方

- ・JR京葉線「海浜幕張駅」から徒歩約5分
- ・JR京葉線「海浜豊砂駅」から徒歩約20分
- ・JR・京成線「幕張本郷駅」より無料シャトルバスの運行を予定しております。(会期中のみ)

東京から

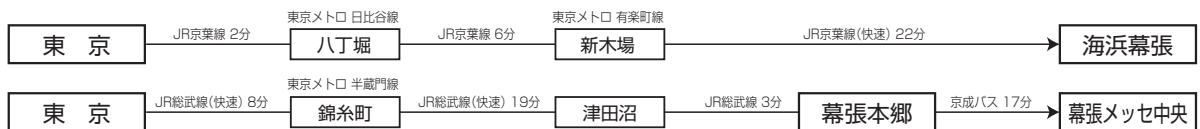

横浜から

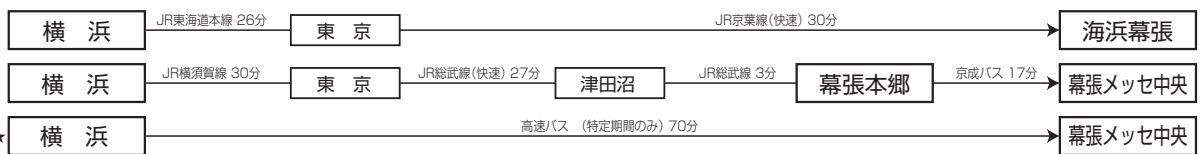

千葉から

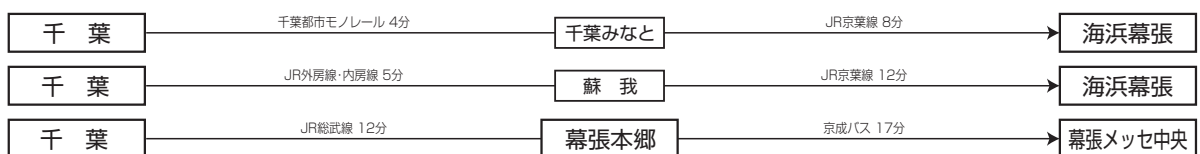

埼玉から

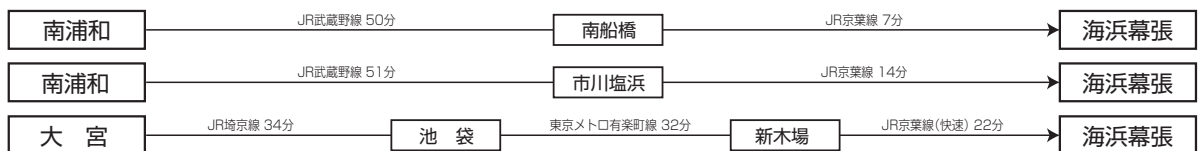

羽田空港から

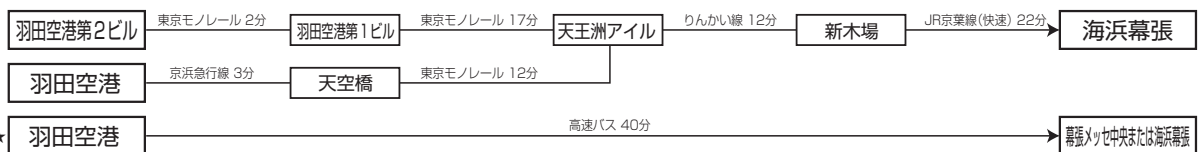

成田空港から

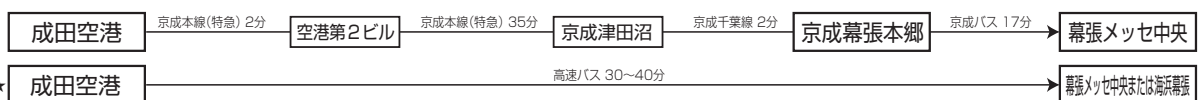

★幕張メッセのホームページより最新情報を確認ください。

開催概要

会場のご案内

スケジュール

入退館・搬入出

展示装飾・施工・各種工事

小間設備
オプション

各種規定

その他
サポートツール

告知・PR

カタログ

③ 会場周辺案内図

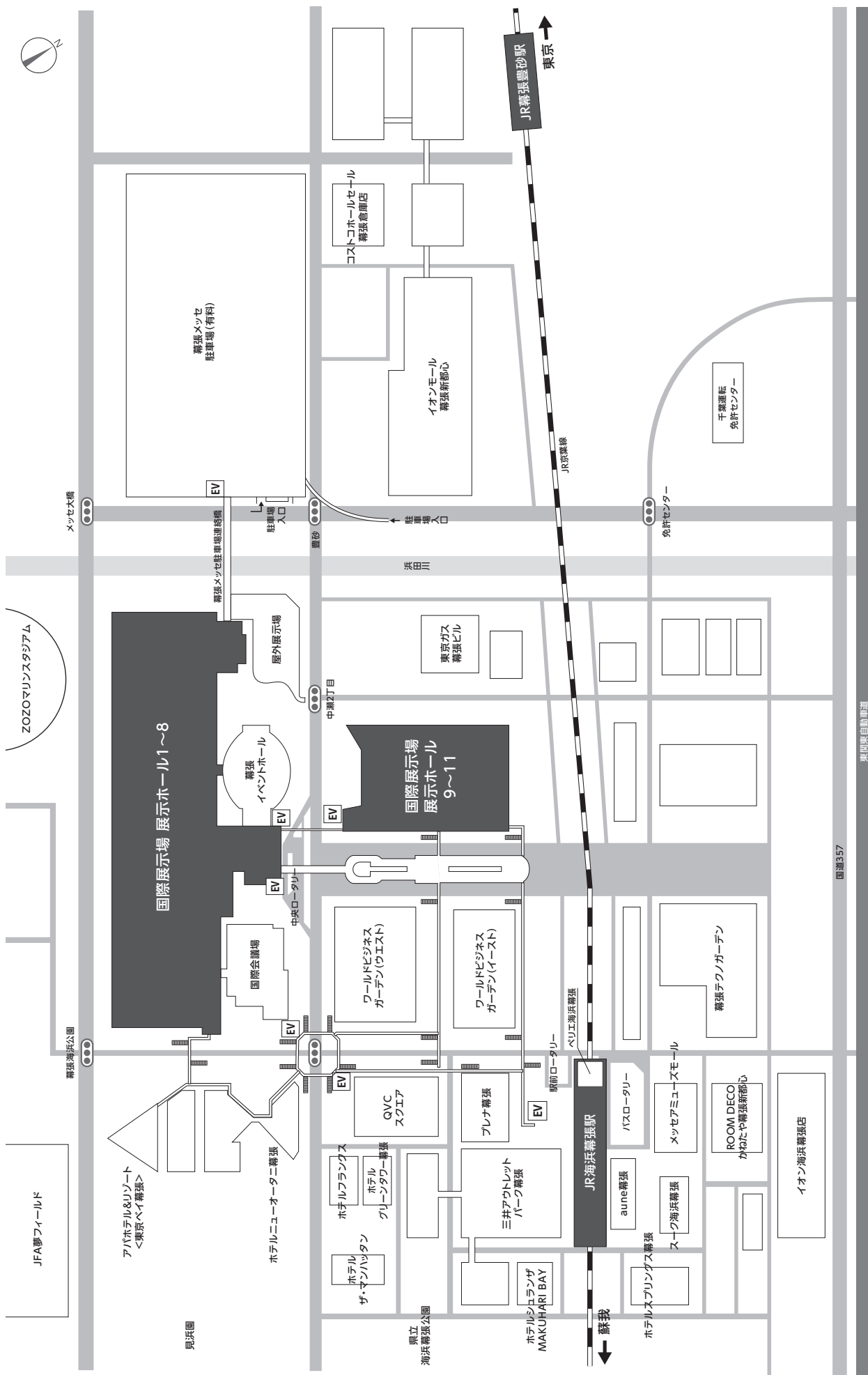

開催概要	会場のご案内	スケジュール	入退館・搬入出	展示装飾・施工・各種工事	小間設備 オプション	各種規定	その他 サポートツール	告知・PR	レンタル カタログ
------	--------	--------	---------	--------------	---------------	------	----------------	-------	--------------

3 スケジュール

展示会当日まで

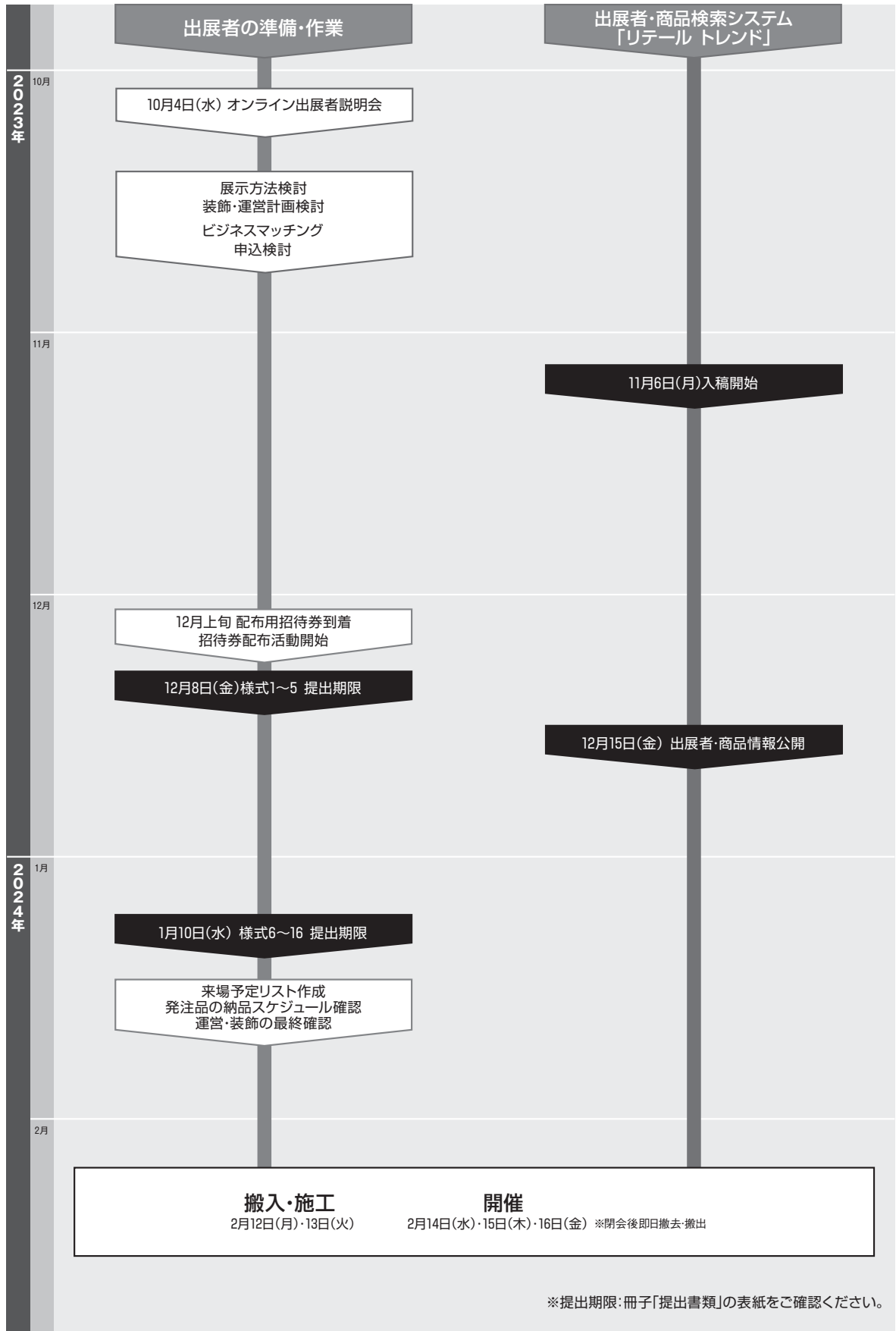

※提出期限: 冊子「提出書類」の表紙をご確認ください。

開催概要

会場のご案内

スケジュール

入退館・搬入出

展示装飾・施工・各種工事

小間設備
オプション

各種規定

その他
サポートツール

告知・PR

レンタル
カタログ

4

入退館・搬入出

① 入退館

- 館内への車両乗り入れ可
- 館内への車両乗り入れ不可。手運び・台車などによる搬入出可
- 搬入出作業不可
- 無料残業時間
- 有料残業時間

※2月16日 22:00までに完全撤去

		6:00	7:00	8:00	9:00	10:00	11:00	12:00	13:00	14:00	15:00	16:00	17:00	18:00	19:00	20:00	21:00	22:00	23:00	24:00	
2月12日 (月)	搬入 初日																				
2月13日 (火)	搬入 2日目																				
2月14日 (水)	開催初日																				
2月15日 (木)	開催2日目																				
2月16日 (金)	開催最終日 搬出																				

- 無料残業の時間帯は「無料残業届」の提出が必要です。
- 有料残業の時間帯は「有料残業届」の提出が必要です。
- 1 出展申込1時間につき20,000円(税別、1時間未満切上)を会期後に運営事務局より請求します。
- 14日(水)、15日(木)の21:00から翌日7:00の間の作業は一切できません。

② 出展者バッヂ



- 必ず出展者バッヂを常時着用してください。
- 出展者バッヂは小間数×5枚を発送します。(地方創生小間、ミニ小間は小間数×3枚)追加、再発行は一切いたしません。
- 12月下旬までに発送します。
- 搬入期間中は、バッヂチェックをいたしません。

問い合わせ先

SMTS出展者
SMTS運営事務局

TEL. **03-5209-1056**
受付時間: 平日10:00-16:00
showinfo@smts.jp

DTS出展者
DTS運営事務局

TEL. **03-6256-8367**
受付時間: 平日10:00-17:00
info-dts@delica.jp

開催概要

会場のご案内

スケジュール

入退館・搬入出

展示装飾・施工・各種工事

小間設備
オプション

各種規定

その他
サポートツール

告知・PR

レンタル
カタログ

3. 巡回バス

●搬入日、Lブロック車両待機場と1～8ホールとの間に無料巡回バスを運行します。

移動、搬入等にご利用ください。

〈巡回バス運行時間〉

2月12日(月)、13日(火)ともに7:30～19:00

▼搬入日のみの運行です。搬出日は運行しませんのでご注意ください。

▼東京ガス横車両待機場および9～11ホールは経由しません。

▼巡回ルート



巡回バス停留所…

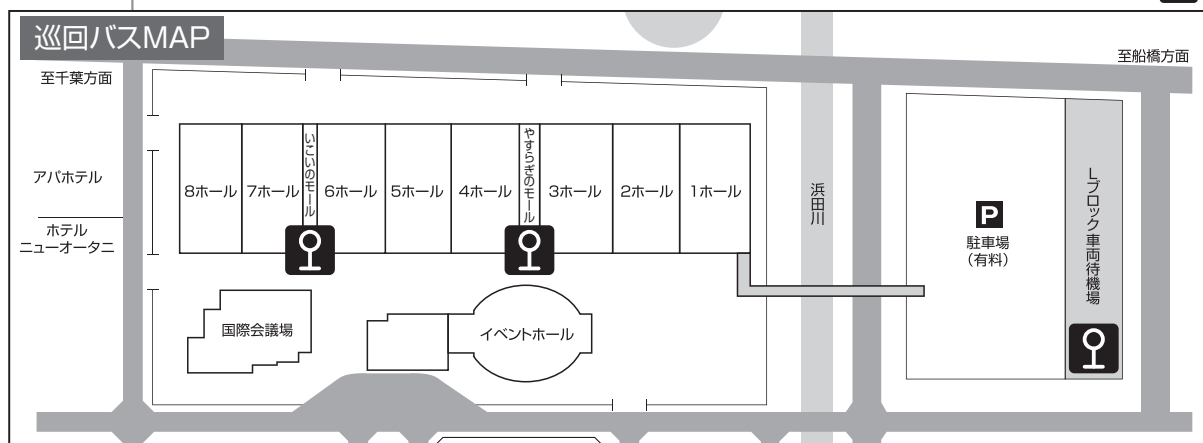

開催概要

会場のご案内

スケジュール

入退館・搬入出

展示装飾・施工・各種工事

小間設備
オブション

各種規定

その他
サポートツール

告知・PR

レンタル
カタログ



4. 会期当日の搬入 [2月14日(水)・15日(木)のみ]

会期当日の搬入は原則として禁止しますが、実演材料や印刷物の補充等、やむを得ず搬入する場合は以下に従ってください。

- トラックヤードへの車両進入が必要な場合は、車両待機場には寄らずに直接1～8ホールの出展者は南2ゲート、9～11ホールの出展者は東3ゲートにお越しください。車両証は不要です。
- 館内への車両進入は一切出来ません。警備員の指示に従いトラックヤードに駐車し、作業終了後はすみやかに退出してください。
- 開催時間中の館内は非常に混雑しているため、台車等の使用は禁止します。必ず手運びにてお願いします。
- 搬入作業後の車両の留め置きはできません。
- 16日(金)は次項で説明する「優先搬出車両証」がない車両は入構できません(9～11ホールの出展者は除く)。車両待機所や近隣駐車場から手運びをしていただくか、15日(木)までに搬入する等でご対応ください。路上駐車は一切禁止です。

5. 搬出 [2月16日(金)16:00～22:00]

- 製品搬出のほか、造作の解体・残材の搬出・原状回復までを必ず22:00までに終わってください。
- 22:00までに作業が終了していないと事務局が認めた場合、1時間あたり¥1,000,000(1時間未満切上・税別)を該当出展者に請求します。
- 展示物や残材等の放置や会場・設備等の破損があった場合は、当該出展者に撤去処理費用・原状回復費用を運営事務局より請求します。
- 手運び搬出は16:00～、館内車両乗入れは18:00～を予定しています。(館内の状況により変更あり)
- 車両での搬出は混雑する為、台車や手運びによる搬出をおすすめします。

6. 搬出車両

- 搬出機会均等のため、下記の通り3種類の車両証を発行します。
- 下記①②については12月下旬までに、出展者バッチと同梱して発送します。

①優先搬出車両証(1～8ホール出展者のみ)

(事前発送)

- ・最も優先すべき車両に使用してください。
- ・小間数に応じて配布枚数が変わります(下表参照)。追加、再発行はいたしません。
- ・2月16日(金)8:00から15:00の間にLブロック待機所へお越しください。

小間数	1～50	51～99	100～
枚数	1	2	3

②製品搬出車両証(1～8ホール出展者のみ)

(事前発送)

- ・小間数に応じて配布枚数が変わります(下表参照)。追加、再発行はいたしません。
- ・Lブロック待機所にお立ち寄りください。
- ・車両の引き込みは17:00頃を想定しておりますが状況によって変わります。

小間数	1～3	4～7	8～15	16～30	31～50	51～
枚数	なし	1	2	4	7	10

③搬入出車両証(全出展者)

(出展者が出力)

- ・各車両に1枚必要です。
- ・出展者専用ページからダウンロードのうえ、A4サイズのコピー用紙(白)に出力してください。
- ・枚数制限はありませんが、全体の車両台数が非常に多いため、できるだけ少なくするようご協力ください。
- ・1～8ホール出展者はLブロックにお立ち寄りください。優先搬出車両、製品搬出車両に続いて待機所入場時にお渡しする整理券の順に順次誘導します。
- ・9～11ホール出展者は東京ガス横車両待機所にお立ち寄りください。待機所入場時にお渡しする整理券の順に順次誘導します。
- ・車両の引き込みは19:00頃を想定しておりますが状況によって変わります。

7. 搬入出に関する留意事項

- 事務局では、台車・脚立等の貸し出しは行っておりません。自社にてご用意ください。
- 全車両Lブロック車両待機場または東京ガス横車両待機場を経由していただきます。
- 搬入出時の事故には責任を負いかねますので、予めご了承ください。
- 会場周辺の公道上では絶対に待機しないでください。

8. 駐車場

- 搬入出中・会期中を問わず、館内および展示ホール周辺での駐車は、一切できません。また、路上駐車は搬入出の妨げおよび、近隣への迷惑となりますので、周辺の有料駐車場を各社負担にてご利用ください。(割引券等の用意はありません)

ただし搬入期間中はLブロック車両待機場場に限り、留め置きが可能です。
(2月12日 7:00 ~ 13日 22:00)

〈参考〉幕張メッセ公式ホームページ駐車場のご案内

https://www.m-messe.co.jp/access/access_car

9. 宅配便の発送

- 宅配便等で荷物を送る場合は、必ず自社小間にお送りください。

スーパーマーケット・トレードショー出展者

〒261-8550 千葉県千葉市美浜区中瀬2-1 幕張メッセ
[SMTS2024]

小間番号／出展者名／受取者名／受取者の携帯電話番号

デリカテッセン・トレードショー出展者

〒261-8550 千葉県千葉市美浜区中瀬2-1 幕張メッセ
[DTS2024]

小間番号／出展者名／受取者名／受取者の携帯電話番号

- 確実に荷物が受けられるよう、搬入期間中に担当者が小間内にいる時間を指定の上ご手配ください。特に、2月12日(月)の8:00以前に到着しないようご注意ください。但し、当日の混雑状況により、必ずしもご指定の時間にお届けできない場合もございますのでご了承ください。
- 搬入期間中は非常に多くの荷物が到着するため、宅配便業者の仕分けに時間がかかります。必ず展示会の前週までに発送を完了していただきますよう徹底をお願いします。
※混雑緩和のため、引渡予定日の4日前までに荷物を発送するようにご協力ください。

10. 会期中の宅配便発送

- 宅配カウンターを設置します。詳しい場所については1月末頃にご案内します。

必須提出

12

1~8ホール出展者
(株)ムラヤマ

Tel. 03-6221-1960

担当 伊藤(勇)・金田
smts@murayama.co.jp9~11ホール出展者
(株)昭栄美術

Tel. 03-5148-6671

担当 藤木・大西
smts@shoei-bijutsu.co.jp

① 装飾規定・届出

スペース小間 (4小間~)

- ・基礎小間(1~3小間)はP18、地方創生小間・ミニ小間はP20をご覧ください。
- 搬入時までに割当てスペースの四隅をテープ等で表示した状態にします。小間はスペース渡して、壁面パネル・カーペット等は付属しておりません。
- 小間割当ての状況により、他社と隣接する場合があります。その際は隣接する面をシステムパネルで仕切ります。
- 小間装飾・施工は出展者にて行ってください。運営事務局では施工業者の紹介も行っております。巻末の関係連絡先一覧をご参照ください。
- ▼【様式1】には必ず小間内図面(平面図・立面図)を添付し12月8日(金)までにご提出ください。→装飾規定等と照合しますので装飾物の高さ等が明記された図面をご用意ください。
- ▼【様式2】の「装飾施工担当者」記入欄に装飾施工会社名等をご記入ください。
- ▼本要項の装飾規定等に従って装飾違反等のない様、また展示会全体の統一性を考慮したプランニングをお願いします。明らかに常識の範囲を超えると運営事務局が判断した装飾等については、現場にて撤去していただく場合があります。

①小間仕様

- ▼1小間の面積は9㎡で、墨出しによるスペース渡しです。

〈イメージ〉

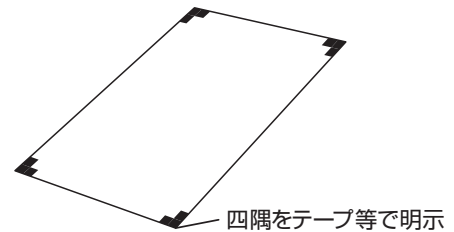

四隅をテープ等で明示

②装飾・高さ規定

- ▼搬入期間中、会期中に事務局スタッフが小間を確認します。違反があった場合はすみやかに修正をしていただけます。
- ▼スペース小間での出展については、展示会場内全体の美観を保つよう最低限の装飾は行う様にしてください。特に、床面のカーペット(防災処理マークつき)の敷き込みと、来場者の便宜を図るため出展者名表示を行ってください。
- ▼通路に面する辺は必ず1/3以上を通路としてください。また、壁面を設置する場合は外側にも商品展示や装飾をほどこし、対向小間に対して圧迫感や閉塞感を与えないようにしてください。

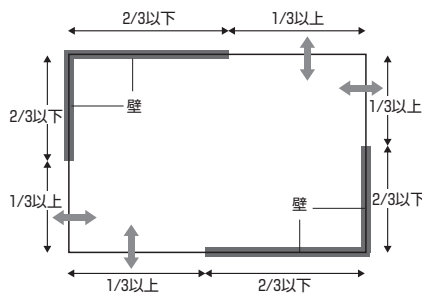

【1/3以上の開放が不要な場合】

- ①他出展者と通路を挟まずに隣接している部分
(主催者が高さ2.7mのシステムパネルを全面設置します)
 - ②会場の壁面に接する面
(ホール間の連絡通路を除く)
- 上記以外は必ず1/3以上開放してください。

▼**自社小間外に装飾物や展示物をはみ出して設置することはできません。**

▽社名板に取り付けるスポットライト等の照明器具が、2,700mmに近い高さで若干通路にはみ出すような場合にはこの限りではありません。

▽稼働する展示物は、稼働させた場合でも常に展示物が自社小間内に収まる様に設置してください。また、その周囲には保護柵を設けるなど安全管理に努めてください。

▽カタログや備品（のぼり、ゴミ箱等）も自社小間外へは一切設置できません。会場躯体に面した部分も同様です。

▼**装飾物の高さは2,700mmまでとします。**

但し四方の境界線から1,000mm以上セットバックしたスペース内であれば、**スペース小間は高さ3,600mmまで施工が可能です。**

▼**バルーンの設置について（30小間以上の出展者に限定）**

自社小間の上部にバルーンの設置を希望する出展者は、消防法や隣接小間との調整が必要なため【様式1】に小間内図面（平面図・立面図）を添付し12月8日（金）までにご提出ください。

※バルーンの設置高さは上限8,000mmまでとします。また、バルーンの下端と小間装飾の最大高との間の距離は1m以上確保し、その空間には係留用のワイヤーとメンテナンス用のチューブ以外のものは設置できません。（懸垂幕などは禁止）（30小間以上の出展者に限る）且つ、誘導灯・誘導標識の視認障害並びに自動火災報知設備の感知障害とならないものとする。

【スペース小間 高さ規定図解】 ※単位:mm

[平面]

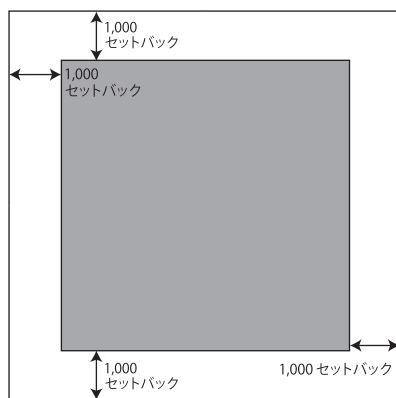

[立面]

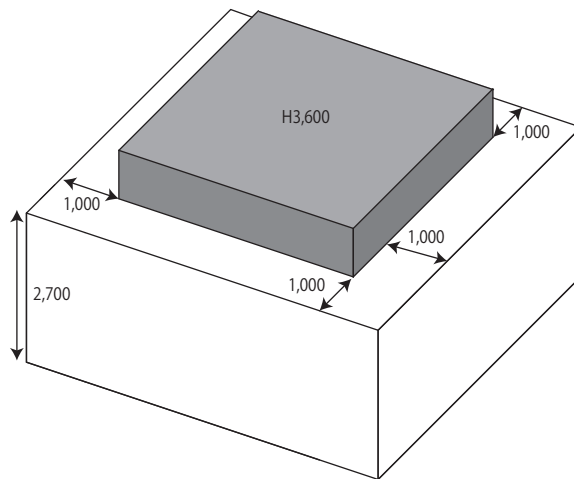

- 高さ2,700まで
- 高さ3,600まで

【注】会場の躯体に接する面（ホール間の連絡通路を除く）についてはセットバックをしなくても3,600mmまで施工ができます。

③**商談スペースの設置**

有効な商談が行えるよう、極力自社小間内に商談スペースを設けていただけますようお願いいたします。

必須提出

12

1～8ホール出展者
(株)ムラヤマ

Tel. 03-6221-1960

担当 伊藤(勇)・金田
smts@murayama.co.jp9～11ホール出展者
(株)昭栄美術

Tel. 03-5148-6671

担当 藤木・大西
smts@shoei-bijitsu.co.jp

必須提出

1

パンチカーペットに
関するお問い合わせ
(株)インテリアニシダ

Tel. 03-3621-5966

担当 森田
k.morita@in-nishida.co.jp

該当者のみ

14

1～8ホール出展者
(株)ムラヤマ

Tel. 03-6221-1960

担当 伊藤(勇)・金田
smts@murayama.co.jp9～11ホール出展者
(株)昭栄美術

Tel. 03-5148-6671

担当 藤木・大西
smts@shoei-bijitsu.co.jp

基礎小間 (1～3小間)

- 搬入時まで下記の設定を設営した状態にします。

※付属設備：壁面(システムパネル)・パラペット・社名板・小間番号札・パンチカーペット
追加でお申込みいただいた設備機器等は順次小間にお届けいたします。

- 【様式1】の「基礎小間の仕様について」欄にて、パラペット・社名板・カーペットについて、要・不要や仕様を必ずご記入ください。
- 基礎小間に高さ2,700mmを超える追加工事は出来ません。
- 小間装飾・施工は出展者にて行ってください。運営事務局では施工業者の紹介も行っております。巻末の関係連絡先一覧をご参照ください。
- ▼【様式1】に必ず小間内図面(平面図・立面図)を添付し12月8日(金)までにご提出ください。
→装飾規定等と照合しますので装飾物の高さ等が明記された図面をご用意ください。
- ▼【様式2】の「装飾施工担当者」記入欄に装飾施工会社名等をご記入ください。

①小間仕様

▼サイズ(1小間あたり) 芯々寸法：幅2,970mm×奥行2,970mm×高さ2,700mm

▼付属設備・備品

壁 面：システムパネル(ポリ仕上げ、白、高さ2,700mm)
角小間の場合、側壁のかわりにパラペットが付きます。
側壁が必要な場合は【様式14】にてお申込みください。(有料)
壁面設置位置は小間割図面をご確認ください。

パラペット：社名板を設置するためのパネル
社 名 板：出展者名を表示(角小間の場合も1枚のみ)
小間番号・都道府県名を表示

床 面：パンチカーペット(色の指定は裏表紙の「パンチカーペット 色見本」をご参照ください)
※別途追加工事も可能です。(株)インテリアニシダまでお問い合わせください。

▼パラペットの補強のために約3mの間隔で通路側にポールを立てます。

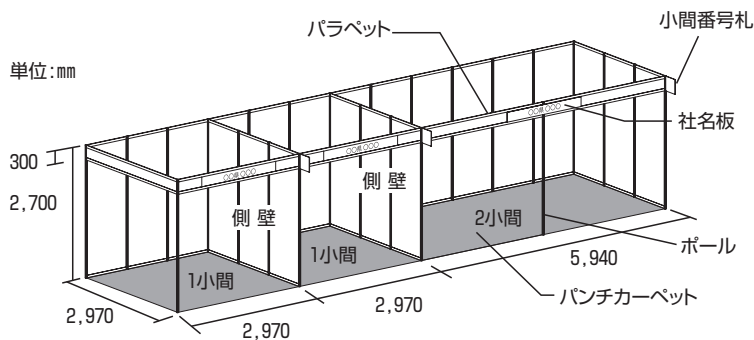

〈例：1小間・2小間〉

②装飾・高さ規定

- ▼搬入期間中、会期中に事務局スタッフが小間を確認します。違反があった場合はすみやかに修正をしていただきます。
- ▼角小間の側壁を設置する場合は、1辺につき1/3以上を開放し、通路としてください。
- ▼自社小間外に装飾物や展示物をはみ出して設置することはできません。
 - ▽稼働する展示物は、稼働させた場合でも常に展示物が自社小間内に収まる様に設置してください。また、その周囲には保護柵を設けるなど安全管理に努めてください。
 - ▽カタログや備品(のぼり、ゴミ箱等)も自社小間外には設置できません。会場躯体に面した部分も同様です。
- ▼装飾物の高さは2,700mmまでとします。

【基礎小間 高さ規定図解】 ※単位:mm ※バルーンは設置できません。

高さ2,700mmを超える追加工事はできません。

< 2小間例 >

[平面]

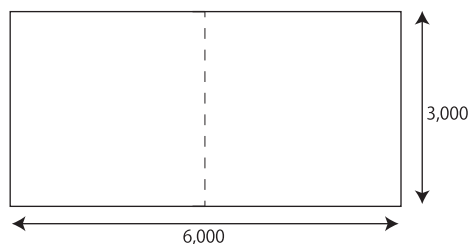

□ 高さ 2,700 まで

[立面]

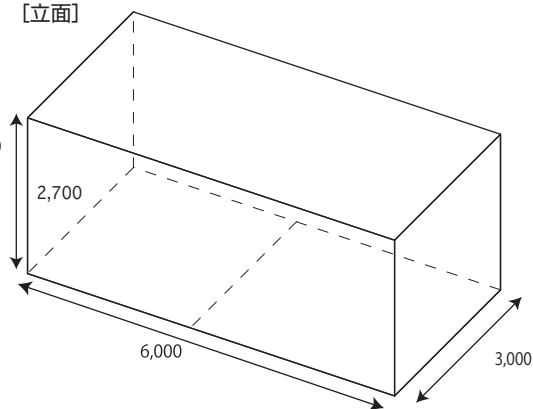

【注】 通路に接する面の装飾物(のぼり等含む)の高さは2,700mmまでですが、その上部(社名板の上等)にはみ出すかたちでスポットライト等の照明機具を設置する場合は上記の限りではありません。但し3,000mm迄の高さに収めてください。

③商談スペースの設置

有効な商談が行えるよう、極力自社小間内に商談スペースを設けていただけますようお願いいたします。

必須提出

1

1～8ホール出展者
(株)ムラヤマ

Tel. 03-6221-1960

担当 伊藤(勇)・金田
smts@murayama.co.jp9～11ホール出展者
(株)昭栄美術

Tel. 03-5148-6671

担当 藤木・大西
smts@shoei-bijutsu.co.jp

地方創生小間 (SMTS) ミニ小間 (SMTS 食のトレンドゾーン「冷凍×食」) (DTS)

- 搬入時まで下記の設定を完了した状態にします。

※付属設備：壁面(システムパネル)・社名板・展示テーブル(白布付き)・パンチカーペット・オプションにてお申込みいただいた設備機器等は順次小間にお届けいたします。

- 【様式1】の「地方創生小間・ミニ小間の仕様について」欄にて、社名板の要・不要を必ずご記入ください。

※【様式2】の提出は不要です。

①小間仕様

▼サイズ 芯寸寸法：幅1,980mm×奥行1,500mm×高さ2,400mm

▼付属設備・備品

後壁面：システムパネル(ポリ仕上げ、白、幅1,980mm×高さ2,400mm)

側壁：システムパネル(ポリ仕上げ、白、奥行300mm×高さ2,400mm)

社名板：小間番号・都道府県名・出展者名を表示

※出展者名表示は1社・団体のみ

展示テーブル：幅1,500mm×奥行600mm×高さ730mm 白布付き

床面：パンチカーペット

※赤色(SMTS 地方創生小間・DTS)

※水色(SMTS 食のトレンドゾーン「冷凍×食」)

※色の変更はできません。

共同給排水場

電子レンジ(SMTS 食のトレンドゾーン「冷凍×食」のみ)

[注意事項]

・ガス・裸火・油を使つての調理は出来ません。

内容により、出展できないものがありますので、

詳しくはお問い合わせください。

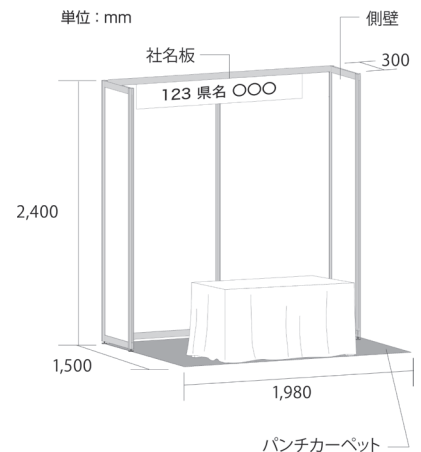

②装飾・高さ規定

▼搬入期間中、会期中に事務局スタッフが小間を確認します。違反があった場合はすみやかに修正をしていただきます。

▼自社小間外に装飾物や展示物をはみ出して設置することはできません。

▽稼働する展示物は、稼働させた場合でも常に展示物が自社小間内に収まる様に設置してください。また、その周囲には保護柵を設けるなど安全管理に努めてください。

▽カタログや備品(のぼり、ゴミ箱等)も自社小間外には設置できません。小間の裏側に面したスペース外も同様です。

▽隣接小間との間に付属の仕切以外の壁面を設置することはできません。

▼装飾物の高さは2,400mmまでとします。

② オクタノルムシステム

●色：パネルは白、ポール・ビームは白もしくはシルバー。

●パネルにポスターや説明ボード等を取り付ける場合は、両面テープ・セロハンテープ・専用チェーン・ワイヤー等にて取付が可能です。

●パネルにピン・釘等を打ち込むことはできません。ポスター等を掲示される場合は面ファスナー付きの両面テープ等をご使用ください。撤去時には貼ったテープ類はすべて剥がしてください。また、フック等の金物類も用意がありますので、ご希望の方は1～8ホール出展者は(株)ムラヤマ、9～11ホール出展者は(株)昭栄美術までお問い合わせください。

※パネルの破損の度合いにより次頁の通り実費請求します。

【オクタノルムシステムの名称】

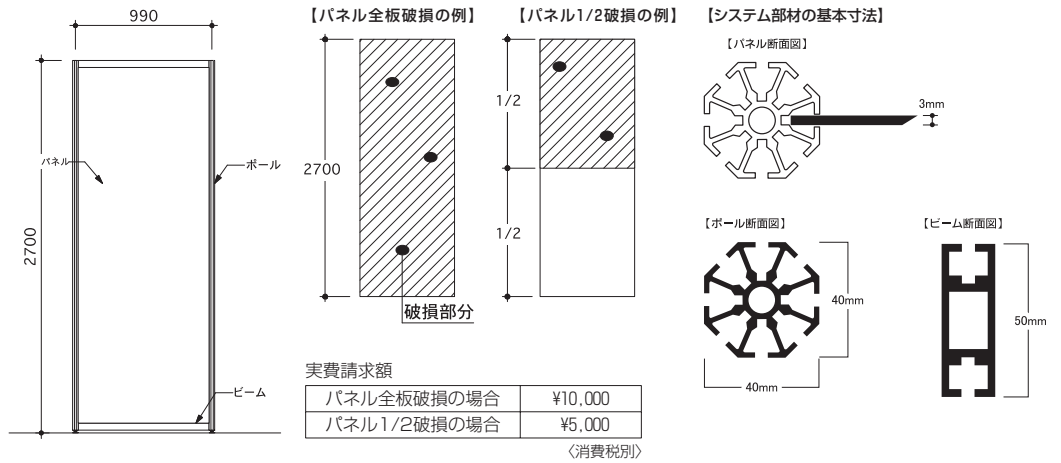

オクタノルムシステムの基本寸法

■ 地方創生小間・ミニ小間の芯々寸法

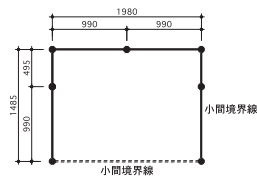

■ 1小間の芯々寸法

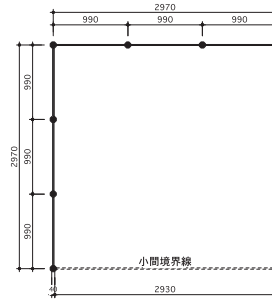

■ 2小間の芯々寸法

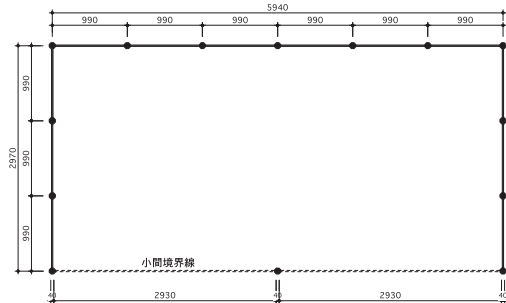

■ 3小間の芯々寸法

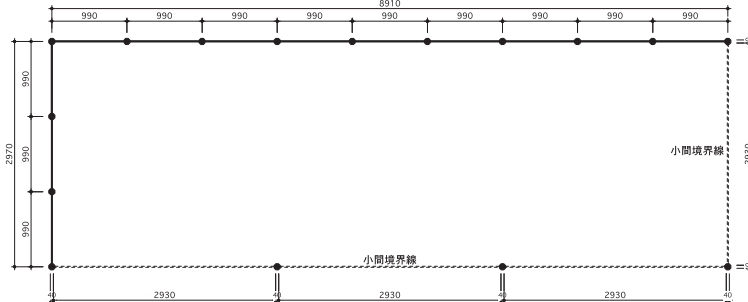

● その他オプションを追加して小間をアレンジすることも可能です。(有料)
詳しくはP50、51「システムオプションカタログ」をご覧ください。

開催概要

会場のご案内

スケジュール

入退館・搬入出

展示装飾・施工
各種工事

小間設備
オプション

各種規定

その他
サポートツール

告知・PR

レンタル
カタログ

③ 防災設備

展示装飾が自動火災報知設備の感知障害および放水銃設備の散水障害となる場合は、所轄消防署より消火器、煙感知器、パッケージ型消火設備等の設置を命じられる場合があります（費用は出展者負担）。

④ 展示装飾用資材の防災規定

法令・条例等により、展示会場内において使用する装飾用資材には下記のように一定基準以上の防災処理と設備が定められています。装飾資材調達の際に特にご注意ください。

今回も消防署による査察が厳重に行われ、下記法令に違反または施工状態が不完全な場合には該当品の撤去・改修などが求められます。特に、ベニヤ板が防災合板か否か、ストックルームの裏側までチェックされます。また、カーペット・のぼり旗・幕類の防災表示等も徹底して確認されますので十分ご注意ください。

①展示装飾用合板 ベニヤ・プリントベニヤ等	ベニヤ・プリントベニヤ等基材になる合板は、厚さに関係なくすべて浸漬加工による防災処理済の防災合板を使用してください。吹付加工のものは許可されません。装飾品・受付カウンター・棚などに使用する合板も同様です。防災合板を使用しないと消防署の査察の際、撤去や改修が指示されますので厳守してください。
②防災合板の基材	防災合板の基材に、厚い布やヒダのある紙類を装飾貼付、釘止めする場合は、その材料にも防災性能が要求されます。ただし薄い布や紙などを全面密着して貼付したものは防災合板とみなされます。
③カーペット・カーテン・旗・幕類・造花・布・紙その他可燃物	カーペット・カーテン・旗（のぼり旗含む）・紙（ポスター）・幕類・造花・布・紙等可燃性のものは工場加工した防災性能のあるものを使用してください。またこれらの物品にはそれぞれ1点ずつに防災表示（防災ラベル）をつけなければなりません。
④ホンコンフラワー・ウレタン・アセテート・ポリエステル・アクリル・ナイロン等	ホンコンフラワー、ウレタン、アセテート、ポリエステル、アクリル、ナイロン等は防災性能を与えることが困難なため使用できません。但し発泡スチロールの切り文字など少量で来場者の手の届かないところであれば許可されます。

- 【注】
- 火気を使用する工事は必ず消火器を設置して行ってください。
 - 海外からの持込対象品は事前に日本国内で鑑定・検査を受けその証明書類を添付してください。
 - 展示会場内でのぼり旗を使用される場合は下記のいずれかの方法で行ってください。
 - 防災処理を施し防災表示をする
 - 壁等に全面密着させる
 - バルーンについては基礎小間・地方創生小間・ミニ小間は使用できません。またスペース小間は規定の範囲内での設置に限り使用できます。詳しくはP.16、17をご参照ください。
 - 不明な点はお早めに運営事務局にご相談ください。

※プラスチックダンボール、アクリル等の素材の装飾資材としての利用については一切、使用禁止とします。（ポリカーボネートなどの防災製品については使用可能です。例：ツインパネル・ツインカーボ・ツインハードPC）



NEW

⑤ 装飾施工上の注意点

- ①装飾物の造作や出展品の管理・運営等につきましては、PL法に基づき十分配慮した計画を立案されるようお願いいたします。
- ②会場設備や他社の装飾物および出展製品を破損した場合は、理由の如何を問わず当該出展者の費用と責任で修復していただきます。
- ③製品・装飾物等で高さ3m超かつ幅3m超の場合は、設計途中で平面図・立面図を1～8ホール出展者は(株)ムラヤマ、9～11ホール出展者は(株)昭栄美術までご提出ください。
内容により設計変更もしくは防災指導において煙感知器・消火設備等の設置、2方向以上の避難経路(3m以上)の確保等をお願いする場合があります。
また、現場にて当該措置がとられていない場合は、修正・撤去をお願いする場合があります。
- ④電気などの配管がやむを得ず小間内を通ることがありますので予めご了承ください。
- ⑤搬入作業をスムーズに行うため、予め工作・成型したものを搬入し、会場内の作業を最小限にとどめてください。
- ⑥施工後・撤去作業後に生じた残材は各施工者および出展者の責任において必ずお持ち帰りください。放置された場合は後日処理費用を請求します。
- ⑦出展者が会場内に工作を施した場合、および会場内設備を損傷した場合はそれぞれ指定された搬出作業時間内に完全に原状回復しなければなりません。回復が十分でなく、また指定時間内に回復されないため運営事務局がかわって実施した場合は後日実施費用を当該出展者にご負担いただきます。

⑥ 搬入期間中の照明

2月13日(火)15:00にホール内の照明を会期中と同じ状態にいたしますので展示物の調整をお願いします。

該当者のみ

6

1～8ホール出展者
(株)ムラヤマ
Tel. **03-6221-1960**
担当 **伊藤(男)・金田**
smts@murayama.co.jp

9～11ホール出展者
(株)昭栄美術
Tel. **03-5148-6671**
担当 **藤木・大西**
smts@shoei-bijutsu.co.jp

⑦ 床面

各展示ホールでの重量物展示等に際して、施設構造上の制限があります。重量物を持ち込む場合は、以下に記載する設置方法、養生方法等をご確認のうえ、事前に運営事務局にご相談ください。

各エリア仕様

	床面仕上げ	アンカーボルト打設	床耐荷重
1～9ホール	コンクリート	可	5t/m ²
10・11ホール			3t/m ²

1. 荷重

展示会場内の床耐荷重は1～9ホールが5t/m²、10・11ホールが3t/m²（1～8ホール 1基あたり5t以上は要協議・9ホール 1基あたり10t以上は要協議・10～11ホール 1基あたり10t以上は要協議）となっています。重量物の搬入・据え付け・撤去時は床耐荷重を超えない様・集中荷重がかからぬ様に必要に応じて荷重分散措置をとってください。ご不明な点は必ず事前に1～8ホール出展者は(株)ムラヤマ、9～11ホール出展者は(株)昭栄美術にご相談ください。

2. アンカー

展示会場では機械や資材を固定するため床面にアンカーボルトを打設する事ができます。

- ①事前届出・図面提出
アンカーボルトの打設を希望される出展者は【様式6】に必要事項をご記入の上、使用本数・打設箇所を明示した小間内図面を添付して1月10日(水)までにご提出ください。
- ②使用できるアンカーボルト……アンカーボルトの長さは80mm以下のホールインアンカーのみとします。
※コンクリート釘・ドライピット鋏・グリップアンカー・コンクリートビス等の使用は禁止。
- ③工事上の注意点
▼床面ピット蓋部分およびピット内への打設は禁止します。
ピットから200mm以上離して打設してください。違反した場合は、別途補修費をお支払いいただくこととなりますのでご注意ください。床面工事が不可能な箇所が明示されたピット図面の準備がありますので、ご希望があれば1～8ホール出展者は(株)ムラヤマ、9～11ホール出展者は(株)昭栄美術までご請求ください。
▼現場ではピットの位置が図面と若干ずれる場合がありますので、現場で施工位置を調整できるように設計段階でスペースに余裕を持たせるようにしてください。
▼危険防止のためポール支柱などを単独で立てることは禁止されています。
- ④床面復旧協力費
使用アンカーボルトの本数に応じて床面復旧協力費を申し受けます。
会期後に運営事務局より請求します。(¥1,500/1本、消費税別)
- ⑤原状回復(復旧)
▼会期後には、アンカーボルトが床面の水平面から出ない様に、必ず出展者の責任において床面にてサンダー等で切断し、床面に突起物が残らないようにしてください。また、アンカーボルトを抜いたり、ハンマーによる打込み・ガス溶接等をしないでください。
▼上記原状回復は2月16日(金)の16:00-22:00の間に必ず行ってください。
▼原状回復が十分でない場合、あるいは上記期間内に回復されておらず運営事務局が代行した場合、原状回復に要した一切の費用は当該出展者にご負担いただきます。

⑧ 禁止事項

※禁止事項に違反した場合、原状回復に要した一切の費用は当該出展者にご負担いただきます。

1. 消火器、屋内消火栓設備、自動火災報知設備、非常ベル、誘導灯等を装飾物などにより隠蔽すること

2. 消防用設備・防災設備の付近に障害となる商品陳列、装飾物等を設置すること

3. 天井構造物(暗幕等)

展示品の特性上やむを得ず設置する場合は、構造によっては火災報知器の感知障害や散水障害になるため、煙感知器・消火設備等の設置が義務づけられています。従って、施工・展示を計画される場合は、1～8 ホール出展者は(株)ムラヤマ、9～11 ホール出展者は(株)昭栄美術までお早めにご相談ください。

事前届出・許可無き該当建造物は、消防署の指導により現場で撤去を求められる場合がありますので、くれぐれもご注意ください。

4. 2階建建造物

5. 展示品や装飾物(ポスター・パネル・のぼりを含む)を既存の建物の柱・壁・天井など自社小間外に立てかけたり設置すること

6. 会期中の展示設備・装飾の変更など

7. 出展者によるピット内作業

ピット内作業に関するお問い合わせは、運営事務局指定協力会社(電気：飯田電機工業(株)、水道・ガス：(株)ヤマザキ工業)へお願いします。

8. 床面について下記の作業

- 掘削・はつり
- ホールインアンカー以外(コンクリート釘・コンクリートビス・めねじアンカー・接着系アンカー等)の打設
- ピットおよびその周辺部(ピット端部から200mmまで)の範囲内への打設
- アンカーボルトのハンマーでの打ち込みやガス溶断

開催概要

会場のご案内

スケジュール

入退館・搬入出

展示装飾・施工・各種工事

小間設備
オプション

各種規定

その他
サポートツール

告知・PR

カタログ
ログ

6

小間設備オプション

必須提出

7

飯田電機工業(株)

TEL 03-3521-3522

担当 中村(聖)・中村(朋歌)
supermarket2024@iidae.co.jp

① 電気工事

1. 電気方式

下記以外の特殊電圧、周波数は供給できません

交流単相二線式	100V	50Hz
交流単相三線式	100V/200V	50Hz
交流三相三線式	200V	50Hz

2. 申込み手続き

全出展者【様式7】を1月10日(水)までにご提出ください

- まずは電気幹線工事・電気器具の申込みが必要か否かをご記入の上、必要な場合は、電力幹線工事申込・電気器具申込のご記入と小間内図面のご提出をお願いします。

3. 電気工事の費用負担

①電気の供給幹線工事(1次側幹線工事)

電気の幹線工事は飯田電機工業(株)によって各出展者のご希望の位置まで配線しトータルスイッチを設置します。2小間以上の場合もトータルスイッチは原則1カ所とします。1次側幹線工事費および電気使用料金は、お申込みいただく電気容量に従って出展者にご負担いただきます。

- ・1次側幹線工事費 : 1kWあたり¥9,000 ※1kW未満は切り上げて計算します
- ・電気使用料金 : 1kWあたり¥3,500(4日間) <消費税別>

▼配線の一部が小間内や前を横断する場合がありますのでご了承ください。

▼1次側幹線工事費および電気使用料金については、会期終了後に飯田電機工業(株)より請求書をお送りします。

②小間内電気工事(2次側電気工事)

供給幹線から先の小間内の電気工事は出展者が施工するものとしますが、飯田電機工業(株)が有料にて行うことも可能です。その場合は【様式7】の小間内電気工事業者欄に、飯田電機工業(株)とご記入ください。

③照明等電気器具の申込

照明器具・コンセント等は【様式7】にてお申込みください。記載の金額は、器具のレンタル料・取付・配線工事料は含まれていますが、1次側幹線工事費・電気使用料金は含まれておりませんのでご注意ください。

器具名	単価	器具名	単価
LEDシームレス 21W	¥3,500	LEDスポットライト 15W(電球色)	¥3,500
LEDアームスポットライト 15W(電球色)	¥4,000	LEDスポットライト 30W(電球色)	¥6,900
100Vコンセント	¥2,700	分電盤 2回路	¥4,500

(消費税別)

※分電盤回路工事に関しては、24時間回路と分ける場合や合計容量が1.5kWを超える場合に必要となります。3.0kW以降は、1.5kWごとに1回路(¥1,500税別)費用が掛かります。

※200Vコンセントは別料金となります。飯田電機工業(株)にご連絡ください。

開催概要

会場のご案内

スケジュール

入退館・搬入出

展示装飾・施工・各種工事

小間設備オプション

各種規定

その他 サポートツール

告知・PR

レンタルカタログ

必須提出

7

飯田電機工業(株)

TEL 03-3521-3522

担当 中村(聖)・中村(朋敬)
supermarket2024@iidae.co.jp

電気に係る費用の参考例

1次側幹線工事費	¥9,000×2kW	= ¥18,000
電気使用料金	¥3,500×1.5kW	= ¥5,250
100V コンセント	¥2,700×1	= ¥2,700
LEDスポットライト 30W(電球色)	¥6,900×2	= ¥13,800
LEDスポットライト 15W(電球色)	¥3,500×1	= ¥3,500
分電盤2回路	¥4,500×1	= ¥4,500
合計		¥47,750(消費税別)

4. 電気供給時間

搬入日	2月13日(火)	9:00頃～18:00
会期	2月14日(水)・15日(木)	9:00～18:00
会期・搬出日	2月16日(金)	9:00～16:10

- 24時間通電を希望される場合には【様式7】にその旨ご記入ください。
 - 会期最終日は搬出作業の都合上16:10に送電を停止しますので、それまでに電気が必要な作業を終了してください。
 - 早期通電が必要な場合は1月10日(水)までに申請してください。
- ※出展機器の調整に時間が必要な場合のみ対応いたします。

5. 電気工事施工上の注意点

- 電気工事を行う場合は、電気工事法に基づく所定の資格を有する者が行うこと。
 - 施工は電気用品取締法、電気設備に関する技術基準を定める省令・関連規定および千葉県の火災予防条例などの基準に従い行うものとし、特に以下の点に留意すること。
 - ▼配電盤・分電盤または開閉器は点検に便利な場所に設置し、ストックルーム内等に設置する場合はその前面に操作障害となる物品を置かない。
 - ▼照明器具および機器の配線にはFケーブルと同等以上の電線を使用するとともに、やむを得ず床面露出する場合は電線保護材などで保護し、つまずきや転倒防止のためのスロープを設ける。またビニールコードの流し引きは行わない。
 - ▼小間内電気設備の遮断器は必ず漏電ブレーカーを使用する。
 - ▼各小間内での漏電数値を30mAまでとします。それ以上の漏電数値になる場合は絶縁トランスを各自でご用意ください。
 - ▼展示会場内に20kW以上の変圧器を持ち込まない。
 - ▼対地電圧が150Vを超える機器および配電盤には、絶縁不良による感電防止のため接地工事をする。
 - ▼白熱電灯・抵抗器などの発熱する機器は、可燃材と接触したり可燃材を加熱するおそれのないように設置する。またそれらの機器には火傷などの危険予防措置および地震等による転倒防止措置を施す。
 - ▼分電盤は鉄またはプラスチック製の箱入りの物を使用し、点検保守が容易な場所に設置する。
 - ▼電灯の口金・受け口などの充電部は露出させない。
 - ▼退館の際は必ず小間内の24時間通電に不要な回路はスイッチを切る。
- ※出展者によるピット内作業は一切禁止します。ピット内作業は運営事務局指定協力会社・飯田電機工業(株)のみに限られますのでピットに関する質問・要望等は飯田電機工業(株)へお願いします。

開催概要

会場のご案内

スケジュール

入退館・搬入出

展示装飾・施工
各種工事

小間設備
オプション

各種規定

その他
サポートツール

告知・PR

カタログ
レンタル

該当者のみ

8

(株)ヤマザキ工業

Tel. 03-5305-5091

トビイ シンボウ
担当 石塚(大介)・飛井・神保
smts@yamazakikogyo.com

該当者のみ

11

1~3, 9~11, ホール出展者
千葉県ビルメンテナンス(協組)

Tel. 043-296-0090

担当 佐藤
cb-event@cbm.or.jp4~8ホール出展者
(株)イン・サポート

Tel. 03-5683-3886

担当 後藤
goto@yellow.interq.or.jp

② 水道・ガス配管工事

水道・ガス工事とも事前に施設側への届出を行いますので、当日の追加工事は原則としてお受けできません。必ず事前にご手配ください。

※実演等に必要な水道・ガスの配管工事については、1月10日(水)までに【様式8】に必要事項をご記入の上、(株)ヤマザキ工業に直接お申込みください。

工事費は使用料と併せて会期後に(株)ヤマザキ工業より請求書をお送りします。

※会期中に使用した油(例:天ぷら油)等は下水道・ピット等に流さず、必ずお持ち帰りください。流した場合は別途処理費用をいただきます。運営事務局側にて処理を希望される場合は、別途有料で承りますので必ず事前に【様式11】にてお申込みください

1. 給排水工事

- 【様式8】には、水道の1日の使用量(m³)を必ずご記入ください。(但し、流し・手洗い使用分は除く)
- 給排水幹線工事(1次側工事)の元栓は、会場施設のバルブに最も近い小間袖に設置します。元栓の位置について特に希望のある場合は、小間内図面にて指示してください。但し、小間内の追加工事(2次側扱い)になります。
- 1次側工事費

給水管のサイズ	13mm・20mm	25mm	30mm
負担金	¥85,000	¥95,000	別途お見積もり

(消費税別/水道代別途)

- 【注】1. トイレの水道などを長時間、また大量に使用することは、一般使用の妨げとなりますのでご注意ください。
2. 会期中に使用した油(例:天ぷら油)等は下水道等に流さず、必ずお持ち帰りください。運営事務局側にて処理を希望される場合は別途有料になりますので事前に【様式11】にて1~3, 9~11ホール出展者は千葉県ビルメンテナンス(協組)、4~8ホール出展者は(株)イン・サポートにお申込みください。

2. 都市ガス配管工事

- ①【様式8】には、1時間あたりの使用量(kW/h)を必ず明記し、小間内図面に配管工事内容、設置位置、寸法を具体的にご記入ください。幹線立上げ位置のご希望がある場合は小間内図面に記載し、使用するガス器具のカタログ1部を申込書とともに提出してください。

- ②ガス1次側工事(供給幹線)および2次側工事(小間内工事)ともに東京ガスが施工します。

- ③工事費用は使用料と合わせて会期終了後に(株)ヤマザキ工業よりご請求します。

ガス配管工事見積(別途、ガス使用料がかかります)

内訳

- ・東京ガス(株)見積
供給管(申込口径により異なる)
- ・ガス1次側工事(供給幹線)および2次側工事(小間内配管工事)の設営・撤去工事
1次配管廃棄処理
- ・(株)ヤマザキ工業事務手数料
- ・現場管理費

※料金は配管内容によって異なりますので(株)ヤマザキ工業へご相談ください。

- ④ガスを使用される際は禁止行為の解除承認申請が必要です。

P31からの7.各種規定をご確認ください。

3. 供給日時

搬入日	2月13日(火)	(水道)9:00頃~18:00 (ガス)消防査察終了後~18:00
会期	2月14日(水)・15日(木)	9:00~18:00
会期・搬出日	2月16日(金)	9:00~16:00

【注】機械調整・試運転等のために上記以外の時間に水の供給を必要とする場合は、可能な範囲で供給いたしますので、事前に(株)ヤマザキ工業にご相談ください。

③ レンタル

レンタルを希望される方は、P50～P56のレンタルカタログをご参照の上、1月10日(水)迄に各社宛にお申込みください。

様式	項目	提出先
14	システムオプション	1～8ホール出展者(株)ムラヤマ
		9～11ホール出展者(株)昭栄美術
15	備品・AV機器	(株)ヒラツカ・リース
16	冷蔵・冷凍機器	(株)葛飾冷機センター

※備品類は開催日前日に各小間へ配置し、料金は展示会終了後にご請求します。

※掲載されていない備品も多数取りそろえておりますので、各社までお問い合わせください。

該当者のみ

14

1～8ホール出展者
(株)ムラヤマ

TEL **03-6221-1960**

担当 **伊藤(勇)・金田**
smts@murayama.co.jp

9～11ホール出展者
(株)昭栄美術

TEL **03-5148-6671**

担当 **藤木・大西**
smts@shoei-bijutsu.co.jp

該当者のみ

15

(株)ヒラツカ・リース

TEL **03-3522-0151**

担当 **向後・川畑**
info@hiratsuka-lease.co.jp

該当者のみ

16

(株)葛飾冷機センター

TEL **03-5242-1711**

担当 **遠藤**
endo@rentalcase.jp

開催概要

会場のご案内

スケジュール

入退館・搬入出

展示装飾・施工・各種工事

小間設備
オプション

各種規定

その他
サポートツール

告知・PR

レンタル
カタログ

該当者のみ

9

1～8ホール出展者
(株)ムラヤマ

Tel. 03-6221-1960

キندا
担当 伊藤(勇)・金田
smts@murayama.co.jp9～11ホール出展者
(株)昭栄美術

Tel. 03-5148-6671

担当 藤木・大西
smts@shoei-bijutsu.co.jp

④ オプションパッケージ

運営事務局では、基礎小間でお申込みの出展者にオプションパッケージ(試食パッケージ/商談パッケージ)をご用意しております。希望される方は1月10日(水)迄に【様式9】にて1～8ホール出展者は(株)ムラヤマ、9～11ホール出展者は(株)昭栄美術にお申込みください。

試食パッケージ〈1小間の設置例〉

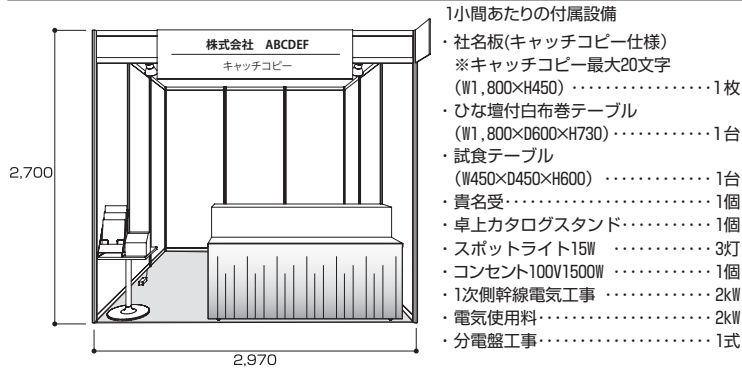

- 1小間あたりの付属設備
- ・社名板(キャッチコピー仕様)
※キャッチコピー最大20文字
(W1,800×H450)……………1枚
 - ・ひな壇付白布巻テーブル
(W1,800×D600×H730)……………1台
 - ・試食テーブル
(W450×D450×H600)……………1台
 - ・真名受……………1個
 - ・卓上カタログスタンド……………1個
 - ・スポットライト15W……………3灯
 - ・コンセント100V1500W……………1個
 - ・1次側幹線電気工事……………2kW
 - ・電気使用料……………2kW
 - ・分電盤工事……………1式

価格1小間あたり
¥90,000(消費税別)

商談パッケージ〈1小間の設置例〉

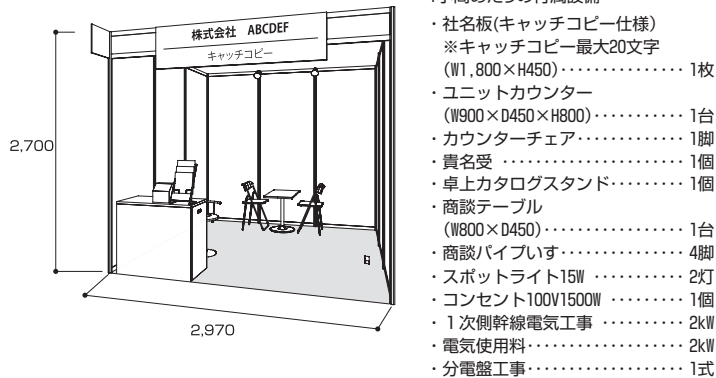

- 1小間あたりの付属設備
- ・社名板(キャッチコピー仕様)
※キャッチコピー最大20文字
(W1,800×H450)……………1枚
 - ・ユニットカウンター
(W900×D450×H800)……………1台
 - ・カウンターチェア……………1脚
 - ・真名受……………1個
 - ・卓上カタログスタンド……………1個
 - ・商談テーブル
(W800×D450)……………1台
 - ・商談パイプイス……………4脚
 - ・スポットライト15W……………2灯
 - ・コンセント100V1500W……………1個
 - ・1次側幹線電気工事……………2kW
 - ・電気使用料……………2kW
 - ・分電盤工事……………1式

価格1小間あたり
¥78,000(消費税別)

- 設備の追加(有料)がある場合は各様式で提出先にお申込みください。
- 付属設備の個別のサイズ変更や、個数変更等は出来かねますので、ご了承ください。
- オプションパッケージには、社名板にキャッチコピーが追加されます。【様式9】にてお申込みください。
- 不要な設備があってもパッケージ料金からの返金はいたしません。
- 社名板は小間数にかかわらず1枚です。
- 会期後に運営事務局より請求いたします。
- 試飲・試食を行う場合の給排水設備は別途有料申請が必要です。【様式8】でお申込みください。
- 2kW以上の電力が必要な場合は【様式7】にて別途追加分をお申込みください。
- 現場当日のお申込みは受けできませんので必ず事前にお申込みください。
- その他、指定装飾会社が提案するパッケージプランの活用もご検討ください。

詳しくはこちら→<https://www.smts.jp/exhibit/decoration.html>

指定装飾会社：サクラインターナショナル、昭栄美術、東京造形美術、フジヤ、ボックスワン、ムラヤマ

必須提出

3

1～8ホール出展者
(株)ムラヤマ

Tel 03-6221-1960

担当 伊藤(勇)・金田
smts@murayama.co.jp9～11ホール出展者
(株)昭栄美術

Tel 03-5148-6671

担当 藤木・大西
smts@shoei-bijutsu.co.jp

① 禁止行為と禁止行為解除承認条件

後述の禁止行為の内容は原則禁止されています。但し、展示品の性質や実演の必要上やむを得ず使用を希望する場合、【様式3】の内容が後述の禁止行為解除承認条件を満たした場合のみ、必要最小限の使用が認められます。

【様式3】〈必須提出〉 提出先にてとりまとめ、管轄の消防署にて審査を受けます。

※禁止行為を予定しており、解除申請が必要な場合

→使用場所が明記された小間内図面および裸火使用機器や危険物品のカタログまたは成分表1部を1～8ホール出展者は(株)ムラヤマ、9～11ホール出展者は(株)昭栄美術にご提出ください。

1. 禁止行為

●危険物品の持込

危険物品とは、消防法別表記載の以下のような物品を指します。

▼引火性液体(第4類)

- ・第1石油類(ガソリン・ラッカー・シンナー等) / アルコール類
- ・第2石油類(灯油・軽油類)
- ・第3石油類(重油・潤滑油・ディーゼル油)
- ・第4石油類(ギヤ油)

・動植物性油脂類

・機械の潤滑油等…機械内蔵の必要最小限であれば規制なし。

・消毒用アルコールスプレー…アルコール成分が60%以上のもの。(製品として出展する場合のみ。)

試食・試飲時などの衛生管理のため、または新型コロナウイルス感染症対策として持ち込む場合は申請は不要です。しかし、アルコール消毒液はあくまで「危険物」ですので、取り扱いには充分ご注意ください。(火気厳禁)

▼高圧ガス類

- ・不燃…300kg以上が不可。
- ・可燃性ガス…全て不可。

▼指定可燃物

多量のプラスチック/発泡スチロール等の合成樹脂類/火災予防条例等で定める指定可燃物

●裸火の使用

ここでのいう裸火とは、下記のようなものを指します。

▼気体、液体、固体燃料を使用し、炎、火花を発生させるもの、または発熱部を外部に露出するもの。

例)カセットコンロなど

▼電気を熱源とした器具

電気を熱源とする器具では、発熱部が赤熱して見えるもの(発熱部が焼室、風道、庫内に面しているホットプレート、ヘアードライヤー、オーブンなどを除く)および外部に露出した発熱部で可燃物が触れた時着火するおそれがあるもの(表面温度400度以上)。

例)電気フライヤー、電気コンロなど

開催概要

会場のご案内

スケジュール

入退館・搬入出

展示装飾・施工
各種工事小間設備
オプション

各種規定

その他
サポートツール

告知・PR

カタログ

開催概要
会場のご案内
スケジュール
入退館・搬入出
展示装飾・施工・各種工事
小間設備 オプション
各種規定
その他 サポートツール
告知・PR
レンタル カタログ

該当者のみ

15

(株)ヒラツカ・リース

TEL **03-3522-0151**

担当 **向後・川畑**

info@hiratsuka-lease.co.jp

2. 禁止行為解除承認条件

●基本条件

- ▼火災予防・延焼拡大・人命安全上支障とならない場合であって、承認条件を全て満たし、その他の消防法令を遵守すること。
- ▼出展責任者により常時監視できること。
- ▼商工業の振興発展のため、展示・実演・商談に必要な最小限であること。
- ▼火気使用設備の実演使用は、同一小間における同一機種一点のみとする。

●危険物品の持ち込みについて

- ▼数量基準
 - ・危険物の数量は展示・実演・商談に必要な最小限とする。
 - ・指定可燃物の数量は展示・実演・商談に必要な最小限とする。
 - ・火薬や爆薬は承認しない。
- ▼位置
 - ・火気使用設備から水平距離で5m以上離す。
(不燃材で防火上有効に遮断する等の安全措置を講じた場合を除く)
 - ・出入口や避難口および階段から水平距離で6m以上離す。
(防火上有効に遮断する等の安全措置を講じた場合を除く)
- ▼安全措置
 - ・消火器を設置する(裸火用と兼用できる※消火器 10型)
消火器は、自社でご用意いただくか【様式 15】にてお申込みください。
 - ・展示会場内で危険物品の即売はしない。
 - ・玩具用煙火は他の物品と混在させず、ふたのある不燃性(鉄製以外)容器内で取り扱う。
 - ・危険物の煮沸行為における油量は容器の80%以下とする。
 - ・展示のみに持ち込む危険物容器は空き缶などとする。
 - ・展示陳列用の車両の燃料は必要最小限とする。
 - ・油の補給は公開時間中に行わない。
 - ・輸入危険物で品名や性状の不明なものは展示しない。
 - ・性状を異にする危険物は同一の場所で取り扱わない。
 - ・可燃性蒸気の発生が著しい機器を使用する場合は、当該蒸気を屋外に排出する設備を設ける。
 - ・可燃性ガスは高圧ガス取締法の適用除外となる容器を用いる(カセットボンベのみ可)。
 - ・液体危険物を取り扱う配管は金属管で継手はネジ/フランジ溶接のいずれかとする。
 - ・液体危険物が飛散するおそれのある機器には飛散防止措置を講じる。
 - ・漏油などの措置は、出展責任者が一時的に措置するとともに運営事務局に通報し、指示に従い処理する。
 - ・危険物を貯蔵・取り扱う容器は防火上安全な容器(ガラス製を除く)にする。
 - ・その他危険物品の性状などに応じた安全措置を講じること。

●裸火使用について

- ▼設置基準
 - ・同一形式の火気器具は1点のみとする。
 - ・気体燃料の消費量は、1機種につき58kW(50,000kcal/h)以下としてください。
※防火区画(5m通路で囲われた範囲)内での総量は175kW(150,000kcal/h)以下です。
 - ・固体燃料の消費量は、1日につき木炭15kg、れん炭10kg、その他5kg以下とします。
 - ・液体燃料(灯油等)の使用は禁止します。
 - ・キャンドルランプ・調理用固形アルコール燃料の使用は禁止します。
 - ・ホール内総量規制により、申請される機器の使用が制限される場合があります。
- ▼位置
 - ・裸火に該当する場合、可燃性物品との離隔距離を保つ必要があります。
<最大燃焼温度が300度未満の場合>

該当者のみ

15

(株)ヒラツカ・リース

TEL **03-3522-0151**

担当 **向後・川畑**
info@hiratsuka-lease.co.jp

必須提出

3

1～8ホール出展者
(株)ムラヤマ

TEL **03-6221-1960**

担当 **伊藤(勇)・金田**
smts@murayama.co.jp

9～11ホール出展者
(株)昭栄美術

TEL **03-5148-6671**

担当 **藤木・大西**
smts@shoei-bijutsu.co.jp

両側面・後方 500mm/前面・上部 1,000mm
 <最大燃焼温度が 300 度以上 800 度未満の場合>
 ※カタログ上の最高使用可能温度となります。
 両側面・後方 1,000mm/前面 2,000mm/上部 1,500mm
 ・危険物品は、火気使用場所から水平距離で 5m 以上離してください。
 (特定不燃材料で防火上有効に遮断するなどの安全措置を講じた場合を除く)
 ・可燃物が転倒または落下するおそれのない場所としてください。

▼安全措置

- ・消火器を設置する。(危険物品用消火器と兼用できる ※消火器 10 型)
消火器は、自社でご用意いただくか【様式 15】にてお申込みください。
- ・ガス器具を使用する場合はガス漏れ警報機又はガス迫流出防止措置を設置する。
- ・排気筒を必要とする器具は排気筒を屋外に出す。
- ・来場者に危害を及ぼさないように防護措置を設ける。
- ・火花を発生する場合は床の敷物などに接しないよう安全策を講じる。
- ・火気使用器具は容易に移動できないよう固定する。
- ・配管は金属管とし、継手はネジ・フランジ接続または溶接とし、床面に固定すること。
但し金属管と金属管以外の管を接続する場合はさし込み接続をすることが出来る。
- ・その他、使用する火気器具の性能や形態に応じた安全措置を講じる。

※裸火、油の煮沸行為に関しては小間内で設置位置の制限があります。また、機器等の上部には
 装飾が一切できません。

揚げ物などをする場合の注意点

- 必ず機器の転倒防止措置を講じてください。方法につきましては、1～8 ホール出展者は(株)ムラヤマ、9～11 ホール出展者は(株)昭栄美術までお問い合わせください。
- 使用する台および周囲を耐火ボードで被覆してください。
- 使用にともなう動植物性油脂類の持ち込みにも【様式 3】にて申請が必要となります。
- 油の処理に使用する容器等は現場では手配できませんので、必ず事前にご手配ください。

3. 消防査察時の立ち会い

- 2月13日(火)午後消防署による査察が予定されております。禁止行為の解除を申請した出展責任者は、該当機器・物品を申請内容通りに準備の上、必ず査察に立ち会うようにしてください。立ち会いがない場合、消防署の認可は下りません。
- 消防署の厳重な査察が行われた結果、事前に審査を通過した場合でも、防火管理や危険防止設備が不完全な場合、設備の改修、もしくは**使用禁止が命ぜられます**のでご注意ください。法令に基づく消防署の判断ですので、主催者・事務局では対応出来ません。

4. 禁止行為の解除対象外

- 喫煙 会場内での喫煙は全面禁止です。喫煙は所定の場所をご利用ください。
- 引火性・爆発性または放射性危険物・劇薬物・麻薬・知的所有権を侵害する商品・販売禁止品の持ち込み。
- 地方創生小間・ミニ小間では、ガス・裸火・油を使つての調理や実演は出来ません。

運営事務局は、会場の保安・管理・秩序の維持・公衆の安全の為、支障があると判断した実演等については、当該出展者に必要な対策をお願いすることがあり、また実演の制限や中止をしていただく場合があります。あらかじめご了承ください。

開催概要

会場のご案内

スケジュール

入退館・搬入出

展示装飾・施工・各種工事

小間設備
オプション

各種規定

その他
サポートツール

告知・PR

カタログ

② 展示品

- 展示品は本展示会の開催趣旨に添った品目に限ります。展示予定品が趣旨に沿うか否か疑問をお持ちの際はお早めに運営事務局までお問い合わせください。
- 運営事務局は本展示会の趣旨に反するものや展示会運営に支障を生じるおそれのある場合その展示・装飾等について制限・禁止を命じることがあります。

③ 実演

- 実演はできる限りガスではなく電気を使用して行うようにしてください。
- 実演などによって、強度の音響・光線・熱気・ガス・振動などが発生する場合は、予め予防措置をとってください。

④ 試飲・試食等の飲食物取扱い

飲食物の取扱いを希望する出展者は【様式 4】に取扱い内容等の必要事項をもれなく記入し、設備等を明記した小間内図面を1部添付の上、12月8日(金)までに1～8ホール出展者は(株)ムラヤマ、9～11ホール出展者は(株)昭栄美術にご提出ください。

一括して管轄の保健所に申請を行い、保健所から指導があれば該当出展者に指導内容をご連絡します。

食品の取り扱い上、衛生管理には充分なご配慮をお願いします。

未包装の試飲・試食等の飲食物に関しては、ホコリを防ぐ為の天幕を設置する等、取り扱いには十分ご注意ください。

【様式 4】に飲食物取扱い責任者をご記入ください。

※届出の不要なもの：缶飲料(未開封のもの)やあらかじめ包装してあるサンプル商品を提供する場合。

試飲・試食の実施等、内容により下記のとおり給排水設備が必要です。

【様式 8】にて、(株)ヤマザキ工業にお申込みください。

- ▼地方創生小間、ミニ小間出展者は、運営事務局にて共同給排水設備を用意しますので提出は不要です。

●簡単な手作業を伴う場合(使い捨て容器への食品の小分け、飲料の封を開け分注する等)

▼手洗い、消毒液付き(給排水完備で36cm×28cm以上)

●器具を使用した調理、加工を伴う場合(包丁等での切り分けも加工と見なします)

▼手洗い、消毒液付き(給排水完備で36cm×28cm以上)

▼流し(給排水完備で45cm×36cm以上)

▼作業により1槽又は2槽、調理・加工の内容により必要に応じて給湯設備や、蓋付きゴミ箱も設置

流し台・手洗い設備(概算) ¥130,000(消費税別) ※設備リース・設置工事費・水道使用料含む

幕張メッセ管轄の保健所

千葉市保健所 食品安全課 食品指導班

〒261-8755 千葉県千葉市美浜区幸町1-3-9 千葉市総合保健医療センター内

TEL:043-238-9934

- 未成年者と、運転者へのアルコール提供は行わないでください。

該当者のみ

4

1～8ホール出展者
(株)ムラヤマ

TEL 03-6221-1960

担当 伊藤(勇)・金田
smts@murayama.co.jp

9～11ホール出展者
(株)昭栄美術

TEL 03-5148-6671

担当 藤木・大西
smts@shoei-bijutsu.co.jp

該当者のみ

8

(株)ヤマザキ工業

TEL 03-5305-5091

担当 石塚(大介)・飛井・神保
smts@yamazakikogyo.com

⑤ 運営

1. PR活動の制限

- 出展者は自社小間内で資料等を自由に配布することが出来ますが、**通路など自社小間外でのチラシの配布・アンケートの回収・呼び込み、試飲・試食等を行えません。**
- 開催時間外に小間内に来場者・プレスなどを誘致して、実演・PR活動をすることは認められません。
- 着ぐるみ(キャラクター)は禁止とします。

2. 販売・有料での飲食物やサービス提供の禁止

商談目的の展示会のため、販売または有料での飲食物やサービスの提供は禁止です。展示会の主旨をご理解の上、ご出展ください。

3. 小間内に商談スペースの設置

通路上での商談は往來に支障をきたしますので、極力小間内に商談スペースを設けてください。

4. 学生の入場について

- 18歳未満の方の入場は禁止といたします。
- 一部主催者企画等に絡む招待を除き、学生の入場は禁止といたします。出展者の皆様にはご理解とご協力をお願いします。
- 内定者などの学生を招いて会場内を見学させる場合も禁止といたします。
- ただし、内定者などの学生が自社小間内で当日、スタッフとして来場者対応をする場合は、出展者バッヂを着用することにより、許可いたします。この場合でも、出展者バッヂの追加はできません。

5. 呼び出し放送の制限

会期中の呼び出し放送は商談の妨げになるため一切行いません。定期的に自社とご連絡をおとりください。

6. 撮影の規制

会場内の撮影は許可しておりますが、来場者には被写体側の許可を得るよう案内いたします。また、撮影されたくない出展物等のある出展者は各自で「撮影禁止」などの表示をすることをおすすめします。

7. 出展者の常駐

開催中、防災およびセキュリティの観点から小間には最低1人常駐してください。カタログ等を設置するのみというような無人での小間運営は認められません。

開催概要
会場のご案内
スケジュール
入退館・搬入出
展示装飾・施工・各種工事
小間設備 オプション
各種規定
その他 サポートツール
告知・PR
レンタル カタログ

8. 音量規制およびスピーカーの設置規制

- 小間内で音響設備などを設置する場合は必ず近隣出展者と事前に話し合い、迷惑とならないよう音量の確認をしてください。
- ブース内から発生する音量は、小間境界線より距離2m、高さ1.5mの地点で計測して75デシベルまでとします。会期中、運営事務局が計測し75デシベルを超えている場合は音量を下げてください。また、隣接小間より苦情が出た場合や、会場内の騒音がひどい場合も来場者にとって最も聞きやすい環境を保つため、規定にとらわれず規制する場合がありますのでご注意ください。
- 音量機器等を使用しプレゼンテーション等を行う場合は出来る限り時間を区切るようにし、近隣出展者と話し合い、時間の調整を行ってください。
- スピーカー等の拡声装置を近隣のブースに対して正面に向けることを禁止します。壁面や造作柱にスピーカーを設置する場合は、スピーカーの中心軸を垂直下方へ45度以下に調整してください。(右記図参照)
- 緊急放送の際は速やかに使用を中止してください。

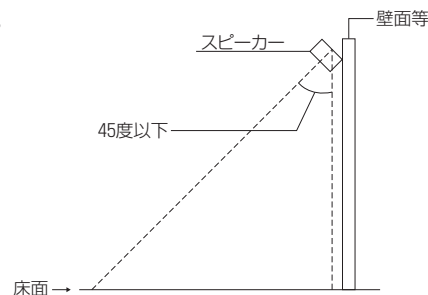

⑥ その他重要事項

1. 別紙「SMTS・DTS出展の手引き」を関係者全員と共有し、熟読してください。

2. 小間内の管理

- 搬入から搬出まで、会場での運営を出来る限りスムーズに行ってください。
- 出展者は会期中出展者バッヂを着用の上、必ずその小間内に常駐し、来場者との対応や展示物の管理にあってください。運営事務局では警備会社と契約し、会場内の一般的な警備にあたりますが、出展者も自社小間の安全管理に努めてください。
- 出展者は割り当てられた小間の全部または一部を、運営事務局の許可なく有償無償を問わず第三者に譲渡・貸与もしくは相互交換することは出来ません。

3. 事故防止および責任

- 出展者は展示品の搬入・展示実演・撤去に対して事故防止に努めてください。運営事務局はこれらの作業に対して必要と認めた場合は事故発生防止のための処置を命じ、またはその作業の制限・中止などを求める場合があります。
- 展示物の保護については、出展者各自が行うものとします。また、天災その他の不可抗力の原因により発生した事故(盗難・紛失・火災・損傷等)については、運営事務局はその損害・賠償の責任を負いませんので、必要に応じて保険に加入されることをおすすめします。
- 貴重品や名刺等、個人情報に係わるものについては各自で責任をもって管理してください。

4. キャスター付きバッグ・カート

他者と接触するトラブル等が発生するため、出展者であっても開催時間中に持ち込むことはできません。開場前に持ち込むか、クローク(有料)にお預けください。

5. 展示会開催の変更・中止

主催者は、天災その他不可抗力の原因による会期の変更・開催の中止によって生じた出展者および関係者の損害は補償しません。
ただし、関係省庁・自治体等から自粛要請があり中止とした場合には、事務局が弁済すべき必要経費を差し引いた出展料金の残額を出展面積に按分して出展者に返却します。

6. 規定の変更

運営事務局は、やむを得ない事情がある場合、本出展細則に記載の規定を変更することがあります。また、変更が生じた場合には、直ちに出展者へ通知します。

7. 規定の遵守

出展者および関係者は、本出展細則に記載の規定ならびに「出展のご案内」に記載の出展規約を遵守しなければなりません。

8. 管轄裁判所

本展示会に関する主催者と出展者（共同出展者、内部出展者を含む）の間の訴訟は、東京地方裁判所を第一審管轄裁判所とし、日本国内の法規に従うものとします。また、本細則および出展規約を含む関連の規程は日本語のものを基準とします。

開催概要

会場のご案内

スケジュール

入退館・搬入出

展示装飾・施工・
各種工事

小間設備
オプション

各種規定

その他
サポートツール

告知・PR

レンタル
カタログ

8

その他サポートツール

開催概要

会場のご案内

スケジュール

入退館・搬入出

展示装飾・施工・各種工事

小間設備
オプション

各種規定

その他
サポートツール

告知・PR

レンタル
カタログ

該当者のみ

5

1～8ホール出展者
(株)ムラヤマ

Tel. 03-6221-1960

担当 伊藤(男)・金田
smts@murayama.co.jp

9～11ホール出展者
(株)昭栄美術

Tel. 03-5148-6671

担当 藤木・大西
smts@shoei-bijutsu.co.jp

① 有料ストックルーム

展示製品、サンプル品、残材などは、自社小間内での管理をお願いしておりますが、スペースの確保が難しい出展者に対し、運営事務局では2月13日(火)13:00から16日(金)16:00まで会場内に専用のストックルームを有料にて貸し出します。利用をご希望の出展者の方は【様式5】を12月8日(金)までに1～8ホール出展者は(株)ムラヤマ、9～11ホール出展者は(株)昭栄美術へお申込みください。尚、請求書は運営事務局より発行します。

サイズ:2m×3m×H2.7m(6㎡)/1ルーム
仕様:システムパネル、鍵付き(1個)
単価:¥120,000(消費税別)/1ルーム

- ※有料ストックルームの貸出数には限りがあり、お申込み先着順です。お早めにお申込みください。
- ※有料ストックルームの鍵は2月13日(火)の13:00以降、運営事務局にてお渡しします。必ずお名刺をお持ちください。その際、携帯電話番号を伺います。
- ※お渡しした鍵は2月16日(金)17:00までに運営事務局へご返却ください。紛失等につきましては、実費を請求いたします。
- ※ご請求書は運営事務局より会期終了後に発行します。
- ※電源が必要な場合は別途【様式7】に「有料ストックルーム分」と記載の上、お申込みください。
- ※有料ストックルーム内の物品管理は各出展者の責任において行ってください。盗難・紛失・事故などについては運営事務局はその責任を一切負いません。
- ※有料ストックルームの位置につきましては運営事務局にて調整の上、会期の約2週間前に連絡します。
- ※ストックルーム内も禁煙です。また、調理等もできませんのでご注意ください。

<有料ストックルーム イメージ図>

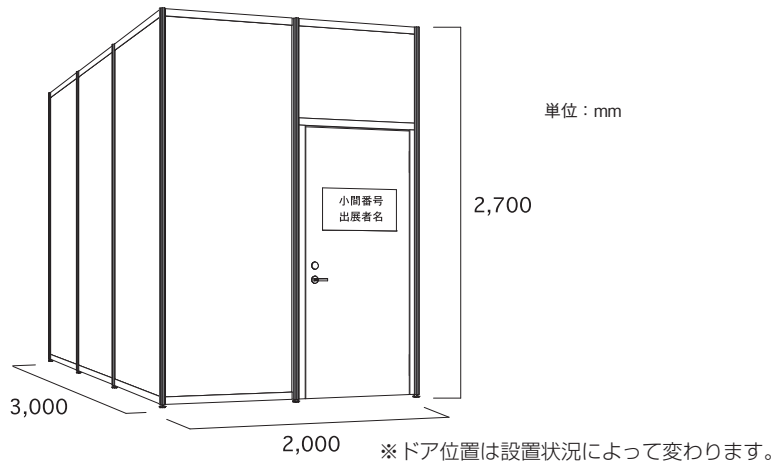

該当者のみ

10

キッセイコムテック(株)

TEL 03-6709-2440

ナニキ
担当 南木・岩淵

smts@network.kcrent.jp

② インターネット、電話回線、PCレンタル

会期中、小間内にインターネット回線サービスを希望する出展者は、【様式10】に希望本数、小間内
図面に回線設置位置と隣接出展者名(小間方向確認のため)をご記入のうえ、1月10日(水)までに
キッセイコムテック(株)までお申込みください。

※ご請求書は申込書受領後、キッセイコムテック(株)から発行しますので、1月26日(金)までにお
振込みください。

※締切日を過ぎてのお申込みは、ご要望に添えない場合もあります。予めご了承ください。

回線提供期間：2月13日(火) 14:00 開通予定～2月16日(金)会期終了後撤去

1. 専有回線インターネットサービス

内容	料金(税別)
MICE-NET Provider(ファミリータイプ) 300Mbps(動的IPアドレス)	¥160,000
専有光回線(ファミリー)1G(動的IP)+無線アクセスポイント1台設置	¥130,000
専有光回線(ファミリータイプ) 1Gbps (グローバル5IPアドレス)	¥115,000
専有光回線(ファミリータイプ) 1Gbps (グローバル11IPアドレス)	¥96,000
専有光回線(ファミリータイプ) 1Gbps (動的IPアドレス)	¥80,000

[MICE-NET Providerサービス]

- ▼本サービスはPPPoE接続を使用しない安定性の高いインターネット接続サービスです。
- ▼フレッツ光のIPv6アドレスによるVPN接続で弊社データセンターよりインターネットに接続
しています。
- ▼安定した速度を保つため、アップロード/ダウンロード共に 300Mbpsの速度制限をかけてお
ります。
- ▼ルータ(LANポート:8口)までご用意します。回線設置箇所に3口電源をご用意ください。
- ▼プライベートIPのみの提供となり、グローバルIPの提供は出来ませんので予めご了承ください。

[専用光回線サービス]

- ▼フレッツ光回線を1出展者専有でご利用できるサービスです。
- ▼プロバイダはPPPoE接続を使用しております。
- ▼ルータ(LANポート:4口)までご用意します。回線設置箇所に2口電源をご用意ください。

[無線アクセスポイント情報]

- ▼アクセスポイントの設置場所はインターネット回線設置場所と同じ場所となります。
- ▼SSIDとアクセスキー(WPA2-ASE):お申込み後にお知らせします。
- ▼通信規格:IEEE802.11a/ac(5GHz帯)のみとなります。IEEE802.11b/g(2.4GHz帯)規格のみ対
応の端末からは本サービスに接続する事はできません。ご注意ください。
- ▼ルータのLANポートを1口使用します。回線設置箇所に1口電源を追加でご用意ください。

開催概要

会場のご案内

スケジュール

入退館・搬入出

展示装飾・施工
各種工事

小間設備
オプション

各種規定

その他
サポートツール

告知・PR

カタログ
ログ

該当者のみ

10

キッセイコムテック(株)

Tel. 03-6709-2440

ナンキ
担当 南木・岩淵

smts@network.kcrent.jp

[共通事項]

- ▼本サービスには、回線、プロバイダ、ルータの料金を含んでおります。ブース内ご指定の場所に回線を設置いたします。
- ▼弊社で提供するインターネット接続サービスは、通信キャリア／プロバイダが提供するベストエフォート型のサービスのため、回線速度の保証、および 回線障害・プロバイダ障害による補償は一切いたしかねます。
- ▼出展者側においてWindows Updateやアンチウィルス等のセキュリティ対策、情報漏洩対策を必ず行ってください。弊社では一切の責任を負いかねますのでご注意ください。
- ▼ルータからお持込みの端末までのLANケーブル、HUB、端末にとりつけるLANアダプタなどは含まれていません。
- ▼ルータに無線LAN機能はございません。無線LAN利用をご希望の場合、別途お問合せください。
- ▼小間内の配線作業、およびPC等お持込み端末の接続設定作業は含まれておりません。
- ▼2次側LANケーブル配線作業も承っております。お問合せください。

2. 臨時電話回線

内容	料金(税別)
臨時電話回線(アナログ)	¥25,000

[臨時電話回線サービス利用時の注意事項]

- ▼取り付け工事費、電話機(またはモジュージャックまで)、基本料、国内通話料¥5,000(消費税別)を含みます。
 - ▼国際電話料金は、会期終了後ご請求書をキッセイコムテック(株)から発行します。
 - ▼電話機の破損および紛失の場合は、費用を別途請求します。
- ※電話機に保留、転送、FAX機能はありません。

3. PCレンタル

PCのレンタルを承ります。レンタル料金は、会期中の特別料金です。

ご希望の多いソフトウェアのインストール、セキュリティ対策をパックにしております。

納品は2月13日(火)、返却は2月16日(金)です。レンタルを希望する出展者は、【様式10】にて1月10日(水)までにキッセイコムテック(株)までお申込みください。

パッケージレンタル(ご希望の多いソフトウェアのインストール、セキュリティ対策をパックしました)

No.	プレゼンテーションパック	金額(税別)	OS	内容
1	dynabook BJ65 A6BJFSF8PD11	¥17,300	Windows10-Pro	プレゼンテーションツール[PowerPoint]を含む、MS Office2019 スタンドアートをインストールしたものをご提供します。2016、2021をご希望の場合は別途お問い合わせください。
2	DELL OptiPlex 3070SFF (モニタ別)	¥17,300	64bit	

No.	セキュリティパック	金額(税別)	OS	内容
3	dynabook BJ65 A6BJFSF8PD11	¥16,000	Windows10-Pro 64bit	ウイルス対策ソフトのインストール、Windowsアップデートを行い、ウイルス対策等セキュリティを強化したものをご提供します。
4	DELL OptiPlex 3070SFF (モニタ別)	¥16,000		

No.	オールインワンパック	金額(税別)	OS	内容
5	dynabook BJ65 A6BJFSF8PD11	¥21,800	Windows10-Pro 64bit	MS Office2019 スタンドアード、ウイルス対策ソフトのインストール、Windowsアップデートを行います。2016、2021をご希望の場合は別途お問い合わせください。
6	DELL OptiPlex 3070SFF (モニタ別)	¥21,800		

※セキュリティワイヤーを掛ける・会期終了後はPCを鍵のかかる場所に保管する、等の対策をとることをお勧め致します。

液晶モニタ

No.	品名	金額(税別)	備考
7	24"ワイド液晶ディスプレイ iiyama ProLite E2483HS-B1 他	¥9,800	FHD 24" (1920×1080)、VGA・HDMI 他

iPad/iPhone

No.	品名	金額(税別)	備考
8	Apple 12.9インチiPad Pro MTEJ2J/A Wifi 64GB Space Gray	¥12,500	Wifi専用モデル【IEEE802.11a/b/g/n/ac準拠】
9	Apple iPad 2021年秋モデル MK2L3J/A Wifi 64GB Silver	¥8,000	Wifi専用モデル【IEEE802.11a/b/g/n/ac準拠】
10	Apple iPhone12 64GB ホワイト SIMフリー版 ※2	¥14,700	Wifi& SIMフリーモデル【IEEE802.11a/b/g/n/ac準拠】

※2 SIMカードは付属しておりません。別途お問い合わせください。

※Windows11 機のご用意もございます。別途ご相談ください。

※上記レンタル料金は、会期中の特別料金(運送費込/消費税別)です。開梱、設置、梱包作業は含まれておりません。

※会期中、梱包材はお客様にて保管をお願い致します。

※オプションとして、ブース内ネットワーク配線、設定、機器開梱設置、解体撤去等ができます。希望の場合はご相談ください。

※上記以外にも、各社PC本体、周辺機器、ネットワーク機器など、多数取りそろえております。

※PCのレンタル期間、料金、返却方法については、弊社営業までご相談ください。

開催概要

会場のご案内

スケジュール

入退館・搬入出

展示装飾・施工・各種工事

小間設備
オプション

各種規定

その他
サポートツール

告知・PR

レンタル
カタログ



該当者のみ

11

1～3、9～11、ホール出展者
千葉県ビルメンテナンス(協組)

TEL **043-296-0090**

担当 **佐藤**
cb-event@cbm.or.jp

4～8ホール出展者
(株)イン・サポート

TEL **03-5683-3886**

担当 **後藤**
goto@yellow.interq.or.jp

③ 廃棄物の処理と小間内清掃

共同の廃棄場および感染症対策のゴミ処理はありません。廃棄物は出展者の責任においてお持ち帰りいただくか、【様式 11】にて 1～3、9～11 ホール出展者は千葉県ビルメンテナンス(協組)、4～8 ホール出展者は(株)イン・サポートまでお申込みください。有料にて処理いたします。また、搬入最終日(2/13夜)と会期1日目・2日目(2/14・15閉館後)、小間内床面の清掃を行います。

【様式 11】に必要事項をご記入の上、お申込みください。

▼清掃単価：1 小間当たり¥3,900(消費税別)

【注】◇清掃内容は床面の掃除機がけ又は拭き掃除のみで、出展物・展示物の清掃は含まれておりません。

◇装飾物・梱包の残材(ゴミ)等は各社で責任をもって撤去してください。

◇会期中に使用した油(例：天ぷら油)等は下水道・ピット等に流さず、必ずお持ち帰りください。流した場合は別途処理費用をいただきます。運営事務局側にて処理を希望される場合は、別途有料で承りますので必ず事前に【様式 11】にてお申込みください。

該当者のみ

12

(株)キャリープランニング

TEL 03-3585-4195

担当 小野寺

cp@carryplanning.com

④ マネキン・コンパニオン・ナレーターの人材派遣

会期中、試食・実演などをサポートするマネキン・コンパニオン・ナレーターをご紹介します。
【様式12】にて(株)キャリープランニングまでお申込みください。

業務別基本価格一覧表

職種	単価(税別)	備考
マネキン	¥17,000/日	試飲・試食、商品説明、アンケート回収など 【プロフィール選考 なし】
コンパニオン	¥18,000/日	試飲・試食、商品説明、アンケート回収など 【プロフィール選考 あり】
ナレーター	¥36,000～/日	ステージ上でマイクを使用しての商品説明など

※派遣される人材分の出展者バッチも規定数に含まれます。追加はできませんのでご注意ください

※その他MC・役者なども相談に応じます。

※食費込み・交通費別途(1,382円(税別)～/日)

※基本就業時間を超える、残業・延長・その他手当等が発生した場合は別途費用が発生する場合があります。

※衣裳・制服・小道具等は別途ご相談ください。

開催概要

会場のご案内

スケジュール

入退館・搬入出

展示装飾・施工・
各種工事

小間設備
オプション

各種規定

その他
サポートツール

告知・PR

カタログ
レタログ

開催概要
会場のご案内
スケジュール
入退館・搬入出
展示装飾・施工・各種工事
小間設備 オフション
各種規定
その他 サポートツール
告知・PR
レンタル カタログ

⑤ 幕張新都心飲食共通利用券

幕張新都心飲食共通利用券は、幕張メッセをはじめ、幕張新都心内のホテルや商業ビル内の加盟飲食店舗でご利用いただける便利な利用券です。

▼内訳 1シート 1,000円券 (6枚綴：250円券×3枚、100円券×2枚、50円券×1枚)

お申込みについては幕張メッセウェブサイトの【幕張新都心飲食共通利用券申込書】をダウンロードし、メールまたはFAXにて提出ください。

https://www.m-messe.co.jp/organizers/support/meal_ticket

◎お問い合わせ 送付先：

株式会社幕張メッセ 施設サービス課

〒261-8550 千葉市美浜区中瀬2-1

TEL:043-296-0525/FAX:043-296-0529 ※ 受付時間:平日 9:00～17:00

E-mail: inshokuken@m-messe.co.jp

利用可能店舗など詳細は幕張メッセのウェブサイトでご確認ください。

該当者のみ

17

ニラックス(株)

TEL 043-296-0512

担当 小谷・堀

199604nx@skylark.co.jp

⑥ 出展者用弁当・保冷用アイス・消耗品

出展者向けに開催期間中や搬入期間中、昼食用弁当・保冷用アイス・消耗品の事前申込みを承っております。

【様式17】にご注文数量を日別でご記入の上、2月2日(金)までにニラックス(株)までお申込みください。

お弁当

(消費税別)

No.	2月13日	2月14日	2月15日	2月16日	単 価
1	和風弁当	生姜焼&唐あげ弁当	ハンバーグ&チキントマト煮弁当	中華弁当	¥900
2	唐揚げタルタル弁当	和風幕の内弁当	ハンバーグ&海老フライ弁当	アジフライ&カツ弁当	¥1,050
3	炒飯弁当	特選和風弁当	肉御膳弁当	深川御膳弁当	¥1,200

お申込み頂いた方には紙パックお茶をサービスいたします。使い捨て容器です。

10:30～13:00の間に所定の場所にてお渡しいたします。具体的な位置は会期直前にお知らせいたします。

ドライアイス・氷

(消費税別)

No.	品 名	単 価
4	ドライアイス(4kg)	¥2,500
5	フラッペアイス(4kg)	¥1,200
6	ロックアイス(3kg)	¥1,200
7	貫目氷(3.75kg)	¥800

当日8:30～9:50の間に、各小間へ配達いたします。

保存容器はございません。各自でご用意ください。

消耗品

(消費税別)

No.	品 名	単 価	No.	品 名	単 価
8	プラスチックカップ2オンス(60ml Φ52×50 100個)	¥600	16	紙ナプキン6ツ折(100枚)	¥150
9	紙コップ3オンス(95ml Φ56×54 100個)	¥550	17	爪楊枝(550本)	¥200
10	割りばし(100膳)	¥400	18	ペーパータオル(2巻)	¥800
11	袋入りデザートスプーン(10cm 100本)	¥350	19	ごみ袋(90ℓ 10枚)	¥450
12	袋入りデザートフォーク(10cm 100本)	¥350	20	業務用ラップ(30cm×100m)	¥350
13	紙皿(9cm 100枚)	¥550	21	除菌用スプレー 食添アルコール(1000ml)	¥1,100
14	紙皿(15cm 100枚)	¥600	22	手指消毒用 ロングノズル(800ml)	¥1,200
15	薬味皿(76mm×56mm×13mm 200枚)	¥550			

2月13日(火)に期間中のご注文分全て、各小間へ配達いたします。

- お申し込み後、3日以内に確認のFAX、メールをいたします。こちらでお申込み完了となります。返信が無い場合はお手数お掛けしますが、ご連絡頂きます様お願いいたします。
- 締切後の追加申込につきましては可能な限り対応いたします。
- 会場でのお問い合わせは、080-2207-8276へご連絡下さい。
- 会期当日の販売も行いますが、数量に限りがありますので、ご了承下さい。

開催概要

会場のご案内

スケジュール

入退館・搬入出

展示装飾・施工
各種工事

小間設備
オプション

各種規定

その他
サポートツール

告知・PR

カタログ

該当者のみ

13

(株)JTB

ビジネスソリューション事業本部 第一事業部

Tel. 03-5909-8088

担当 渡辺・高橋・金子
nsaj@jtb.com

⑦ 宿泊手配

本展示会の開催にあわせて、出展者の皆様のためにホテルをご用意しましたので是非ご利用ください。部屋数には限りがございますので、お申込みは【様式13】にてお早めをお願いします。宿泊手配は、(株)JTBとの募集型企画旅行契約です。出展者専用ページより「【宿泊】ご旅行条件書」をダウンロードし必ず内容をご確認のうえ、お申込ください。

1. 申込条件

- ①【様式13】に必要事項をご記入のうえ、1月10日(水)までに(株)JTBまでお申し込みください。(電話でのお申込みはお受けできかねますのでご了承ください。)
- ②お支払いは全額前払いとさせていただいており、お振込みまたはクレジットカードにて承っております。
- ③ご請求書は1月中旬頃、宿泊予約確認書類は1月下旬頃に発送します。

▼お振込みの場合

(株)JTBより送付するご請求書に基づき、規定の支払期日までに振込みください。期日までに振込みいただけない場合、ご予約は取消となる場合があります。尚、お振込み手数料はお客様ご負担といたしますのでご了承ください。

▼クレジットカードの場合

(株)JTBより請求書到着後、規定の支払期日までに、電話にてクレジットカード情報をご連絡ください。

2. 取消・変更

- ①お取消の場合、1泊あたり下記のお取消料を申し受けます。

解約の時期	取消料
21日前までの解除	無料
20日前～8日前までの解除	ご旅行代金の20%
7日前～2日前までの解除	ご旅行代金の30%
前日の解除	ご旅行代金の40%
当日の解除	ご旅行代金の50%
当日の解除かつ無連絡の場合	ご旅行代金の100%

- ②お申込み内容(宿泊者氏名、部屋タイプなど)に変更、取消が生じた場合、至急郵送(書面)またはE-mail(nsaj@jtb.com)にてお知らせください。(電話での変更は承っておりません。)
※休業日や営業時間外のご連絡につきましては、翌営業日以降に対応いたします。

3. 宿泊施設および旅行代金

- ①宿泊設定期間：2024年2月13日(火)・14日(水)・15日(木)・16日(金)
 ②宿泊条件：1泊朝食付(サービス料込・消費税込)のお一人様あたりの金額です。

ご旅程表

日程	行程	食事
1日目	ご自宅又は前泊地又は各地…(各自移動、お客様負担)…各宿泊施設(泊)	朝:×、昼:×、夕:×
2日目～最終日	各宿泊施設…(各自移動、お客様負担)…ご自宅又は次泊地又は各地	朝:○、昼:×、夕:×

※最少催行人員：1名様

※添乗員：同行しません。(その他、ご旅程やホテルについてご不明な点がございましたらお問合せください。)

●旅行代金一覧表

宿泊基準日：2024年2月13日(火)・14日(水)・15日(木)・16日(金)

	ホテル名	部屋タイプ	2/13(火)	2/14(水)	2/15(木)	2/16(金)
1	アパホテル&リゾート 〈東京ベイ幕張〉	シングル	¥19,800	¥19,800	¥19,800	¥19,800
		ツイン	¥14,800	¥14,800	¥14,800	¥14,800
2	ホテルグリーンタワー幕張	シングル	¥17,900	¥17,900	¥17,900	¥17,900
		ツイン	-	-	-	-
3	ホテルフランクス	シングル	¥17,500	¥21,000	¥21,000	¥21,000
		ツイン	-	-	-	-

(サービス料込・消費税込)

※いずれもご朝食付き料金です。

※金額は、シングルは1室を1名で利用した場合の金額、ツインは2名で客室を利用した場合のお一人様あたりの金額です。

ご朝食無し(素泊まり)料金について

- 1 アパホテル&リゾート〈東京ベイ幕張〉：上記記載金額より1泊1名あたり-2,500円(税込)
 2 ホテルグリーンタワー幕張：上記記載金額より1泊1名あたり-1,650円(税込)
 3 ホテルフランクス：上記記載金額より1泊1名あたり-2,200円(税込)

〈旅行企画・実施〉

株式会社JTB

ビジネスソリューション事業本部 第一事業部

東京都新宿区西新宿2-1-1 新宿三井ビルディング25F

観光庁長官登録旅行業第64号

(一社)日本旅行業協会正会員

旅行業業務取扱管理者：田中陽介

開催概要

会場のご案内

スケジュール

入退館・搬入出

展示装飾・施工・各種工事

小間設備・オプション

各種規定

その他・サポートツール

告知・PR

カタログ

① 展示会招待券・開催のご案内チラシ・封筒

- 運営事務局では展示会招待券・開催のご案内チラシ・招待券送付用封筒を作成し、12月上旬頃、出展者に規定数を事前発送します。規定数の詳細は下記の表でご確認ください。取引先など来場誘致に積極的にご活用ください。
- 規定数以上の追加はできません。

内容	規定数	
1セットあたり 招待券1枚 チラシ1部 封筒1部	スペース小間・基礎小間	200セット×小間数
	地方創生小間・ミニ小間	100セット×小間数

入場は、「招待制」です。招待券をお持ちの方のみ、来場事前登録が可能です。

(登録に際しては、招待券に記載されたID、パスワードが必要です。)

来場事前登録フォームは公式ウェブサイト上に、1月上旬(予定)頃開設いたします。

招待券1枚につき1名様のみ入場可能です。会場で発行される来場者バッジは会期を通して有効です。

1. 発送先 出展担当者あてに発送。発送先は1か所のみとし、分納はいたしません。
発送先は出展者専用ページ(Web)の「担当者情報」をご確認ください。

2. **注意事項**

※出展者からの配布 招待券を配布の際は出展者名欄に出展者名、また封筒の差出人欄にも必ず出展者名・住所をご記入ください。業界関係者のみ来場可能となっておりますので、配布の際はご注意ください。

来場者は上記招待券で出展者が招待するほか、主催者でも招待券の配布を行い、来場者を誘致いたします。

問い合わせ先

SMTS出展者
SMTS運営事務局

TEL. **03-5209-1056**
受付時間: 平日10:00-16:00
showinfo@smts.jp

DTS出展者
DTS運営事務局

TEL. **03-6256-8367**
受付時間: 平日10:00-17:00
info-dts@delica.jp

② 公式ウェブサイト

公式ウェブサイトでは、開催情報や主催者企画等を事前公開します。

また、1月上旬(予定)頃に「来場事前登録」を開設いたします。招待券をお持ちの方は必ずこちらから登録ください。

●スーパーマーケット・トレードショー公式ウェブサイト <https://www.smts.jp/>

●デリカテッセン・トレードショー公式ウェブサイト <https://www.delica.jp/>

③ 出展者・商品検索システム「リテールトレンド」

全国の小売・外食企業との新規取引を促進するウェブサイト「リテールトレンド」内に、「スーパーマーケット・トレードショー」および「デリカテッセン・トレードショー」に出展される企業や団体の出展商品・サービスを1出展者につき最大10商品まで掲載できます。年間を通じて、オンライン上で商品・サービスの問い合わせや資料ダウンロードが可能な、ビジネスチャンス拡大を支援するサービスとなりますのでご利用ください。また、入力いただく企業情報や商品・サービス情報は、オンライン掲載完了後も修正・変更が可能です。

- 登録期間 11月6日(月)より開始
- 登録方法 出展者専用ページより「リテールトレンド」に移行して登録
- 登録商品数 1出展者につき最大10商品(追加の登録は別途有料)
- 情報掲載期間 2023年12月15日(金)から2024年9月末まで
- ホームページ <https://www.retail-trend.jp>

入力に関する問い合わせ先

リテールトレンドサポート事務局
リテール総合研究所(株)ロコガイド内

support@retail-trend.jp

とりまとめ担当者向け出展商品検索サポート事務局

問い合わせ先

出展商品検索サポート事務局
(有)ビディア

TEL. 03-6774-7293

担当: 小國・長谷山・酒井 smts@vidya.jp

開催概要

会場のご案内

スケジュール

入退館・搬入出

展示装飾・施工・
各種工事

小間設備
オプション

各種規定

その他
サポートツール

告知・PR

レタログ
カタログ

システムオプション カタログ

様式14にて
お申込みください
【料金は全て消費税別】

1-1 展示台

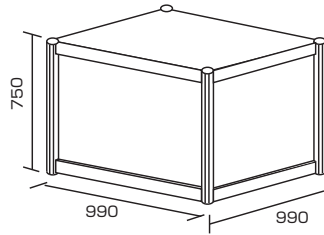

¥16,800

1-2 展示台

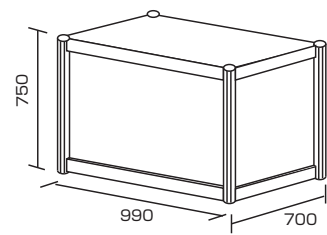

¥14,400

1-3 展示台

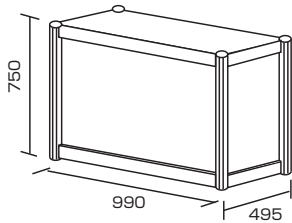

¥13,200

1-4 展示台(ヒナ段)

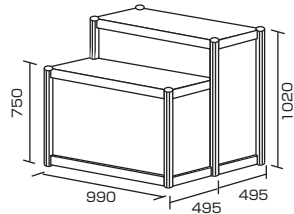

¥32,400

1-5 1-1~4の展示
台に引き戸を付ける

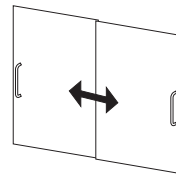

¥4,800

1-6 1-5の引き戸に
鍵を付ける



¥1,800

1-7 展示台

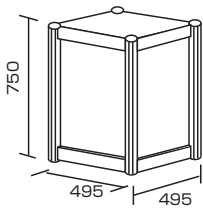

¥9,600

1-8 展示台(L型)

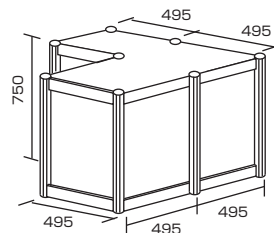

¥21,600

1-9 展示台(ヒナ段)

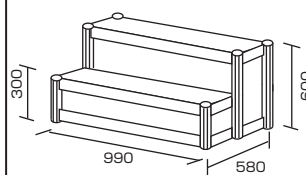

¥18,000

1-10 展示台(ヨーカン型)

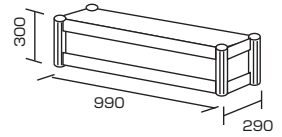

¥9,600

1-11 展示台(サイコロ)

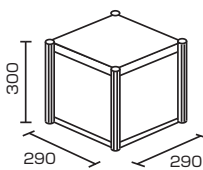

¥4,800

1-12 三角展示台

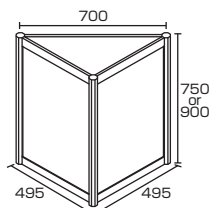

A:H750
B:H900 各¥10,800

1-13 展示台(R型)

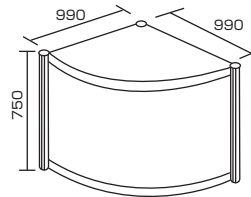

¥19,200

1-14 展示台(R型)

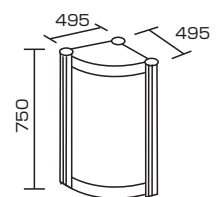

¥15,000

1-15 追加仕切壁

¥11,000

1-16 ドア(鍵付)

¥27,500

1-17 アコーディオンドア(鍵付)

¥33,000

1-18 カーテン

¥27,500

1-19 平棚1m(1枚)

※同位置で上下いずれかへの追加は、2枚目から¥2,400

¥4,800

1-20 メッシュパネル(クロームメッキ)(大)

¥9,600

1-21 メッシュパネル(クロームメッキ)(小)

¥8,400

1-22 メッシュ用フック

L-100

¥240

1-23 チェーンフック(2本/組)

¥720

1-24 パネルホルダー(4個/組)

¥4,800

1-25 面ファスナー(4枚/組)

×4

¥600

1-26 壁面色替え

色の指定は裏表紙の「壁面 色見本」(有料)をご参照ください。

¥7,800

1-27 飛沫防止シールド(W990)

※W900テーブル用(自立式)

A:H1800
B:H2100 各¥19,800

1-28 飛沫防止シールド(W1980)

※W1800テーブル用(自立式)

A:H1800
B:H2100 各¥27,500

飛沫防止シールド 使用例

※飛沫防止シールド(1-27・28・29)は、現場当日のお申し込みをお受けできない場合があります。必ず事前にお申し込みください。

1-29 飛沫防止シールド(一体型)

※1-1~4の展示台に取付(展示台は別途お申込み)

A:H1800
B:H2100 各¥16,500

開催概要
会場のご案内
スケジューリング
入退館・搬入出
展示装飾・施工
各種工事
小間設備
オプション
各種規定
その他
サポートツール
告知・PR
レンタル
カタログ

備品・AV機器 カタログ

様式15にて
お申込みください

【料金は全て消費税別】

※その他レンタル備品も御座います
のでウェブサイトをご覧ください。

ウェブ検索 [\(ヒラツカ・リース\)](#)

2-1 商談セットA



テーブル×1 φ600×H650(白)
椅子×4 W420×D420×H780×SH430
¥6,560

2-2 商談セットB



テーブル×1 φ600×H650(白)
椅子×4 φ360×SH440
¥6,560

2-3 商談セットC



テーブル×1 W600×D600×H650
椅子×2 W460×D520×H880×SH430
¥6,800

2-4 カフェセット



テーブル×1 W600×D600×H710
椅子×4 SH450
(A.レッド・B.グリーン・C.ネイビーブルー・D.ベージュ) ¥16,000

2-5 イス



A 折りたたみ B スタッキング
A: W420×D420×H780×SH430 ¥640
B: W460×D520×H880×SH430(白) ¥2,400

2-6 カウンターチェア[A・B・C・D]



A: φ330×SH430
B: φ330×SH500
C: φ330×SH600
D: φ330×SH700 各¥2,800

2-7 受付カウンター



W900×D450×H800(中棚付)
¥6,000

2-8 ユニットカウンター



W1,200×D600×H940(白)
¥10,000(中棚付・白)

2-9 カフェテーブル[A・B・C]



A: φ600×H650(白)
B: φ750×H650(白)
C: φ900×H650(白) 各¥4,000

2-10 ラウンジテーブル[A・B]



A: W450×D450×H650(白)
B: W600×D600×H650(白) 各¥2,000

2-11 会議用テーブル[A・B・C・D・E・F]

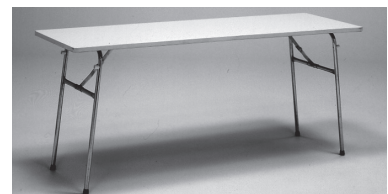

A: W1,800×D600×H730(白) ¥3,200
B: W1,500×D600×H730(白) ¥3,200
C: W1,200×D600×H730(白) ¥2,400
D: W 900×D600×H730(白) ¥2,400
E: W1,800×D450×H730(白) ¥3,200
F: W1,500×D450×H730(白) ¥3,200

イスの高さとテーブルの高さの差は約30cmをおすすめしております。

2-12 ハイテーブル



φ600×H1050
 天板(木目)
 ¥8,000
 天板(黒)
 ¥6,800
 天板(白)
 ¥6,800

2-13 貴名受



W200×H150 ¥1,600 (一個あたり)

2-14 ゴンドラ



W900×D690×H1,670 (ホワイト)
 棚 W880×D360
 ¥14,000

2-15 ディスプレイユニット[A・B]



※棚:5mmガラス

A:2列3段W870×D460×H1,450 ¥12,000
 B:3列3段W1,300×D460×H1,450 ¥16,000

2-16 スチール棚[A・B]



A:W900×D300×H1,800
 B:W900×D450×H1,800 各¥6,400

2-17 ポップスタンド



W250×H400-700 ¥2,000

2-18 カタログスタンド[A・B・C]



床置きタイプ 卓上タイプ

A:A4縦6段:W250×D390×H1,295 ¥4,800
 B:A4縦12段:W250×D550×H1,700 ¥5,600
 C:A4縦3段:W230×D200×H415 ¥1,600

2-19 多目的ボックス



W600×D450×H650(中棚付・白)※鍵付
 ¥6,000

2-20 クリーンBOX [大・小]



大 47ℓ:H690 ¥2,400
 小 13ℓ:φ240×H290 ¥640

2-21 白布[A・B・C]

A:レンタル(三方天腰クロス) ¥3,200
 ※防炎処理済
 ※2-11の会議用テーブルと併用してご使用ください

B:レンタル
 2,200×1,000 ¥1,200

C:メーカー売り
 幅1,000 長さ1mにつき ¥600



A B・C

2-22 消火器



10号 ¥4,000

2-23 植木[大・中・小]/花鉢



大 中 小 花鉢

大:¥4,700 中:¥3,400
 小:¥2,000 花鉢:¥1,500

開催概要
 会場のご案内
 スケジュール
 入退館・搬入出
 展示装飾・施工
 各種工事
 小間設備
 オプション
 各種規定
 その他
 サポートツール
 告知・PR
 レンタル
 カタログ

2-24 20インチ液晶ディスプレイ



※スピーカー内蔵 ¥18,000
 ※卓上スタンド付
 壁付け時追加料金 ¥5,500
 ※モニター用フロアスタンド(2-28)使用不可

2-25 32インチ液晶ディスプレイ



※スピーカー内蔵 ¥54,250
 ※卓上スタンド付
 壁付け時追加料金 ¥15,000

2-26 40インチ液晶ディスプレイ



※スピーカー内蔵 ¥76,250
 ※卓上スタンド付
 壁付け時追加料金 ¥15,000

2-27 52インチ液晶ディスプレイ



※スピーカー内蔵 ¥92,250
 ※卓上スタンド付
 壁付け時追加料金 ¥15,000

2-28 モニター用フロアスタンド



¥15,750

2-29 有線ハンドマイク



565SD-LC ¥5,000

2-30 ヘッドセットマイク



WH20XLR ¥6,750

2-31 音響セット(I)



有線ハンドマイク(2-29)使用時 ¥16,500
 有線ヘッドセットマイク(2-30)使用時 ¥18,250

2-32 音響セット(II)



有線ハンドマイク(2-29)使用時 ¥31,250
 有線ヘッドセットマイク(2-30)使用時 ¥34,700

2-33 DVDプレイヤー

DVDプレイヤー ¥7,500

冷蔵・冷凍機器 カタログ

様式16にて
お申込みください

【料金は全て消費税別】

※その他レンタル備品も御座います
のでウェブサイトをご覧ください。

ウェブ検索 [葛飾冷機センター](#)

3-1 電子レンジ



W444×D329×H235
電源/消費電力 100V/1,320W
(電源工事別途) ¥24,000

3-2 電気炊飯器



W470×D385×H400 (2升用)
電源/消費電力 100V/1,310W
(電源工事別途) ¥30,000

3-3 ホットプレート



W441×D453×H168
電源/消費電力 100V/1,300W
(電源工事別途) ¥6,000

3-4 電磁調理器(業務用)



W450×D600×H170
電源/消費電力 三相 200V/5,05KW
(電源工事別途) ¥67,500

3-5 電磁調理器(家庭用)



W330×D336×H59
電源/消費電力 单相 100V/1,300W
(電源工事別途) ¥19,500

3-6 フ라이어



W250×D456×H327
電源/消費電力 单相 100V/1,400W
(電源工事別途) ¥45,000

3-7 冷蔵庫(家庭用)



W545×D564×H1300
单相100V/280W: 170ℓ
(電源工事別途) ¥30,000

3-8 たて型冷蔵庫(業務用) / たて型冷凍庫(業務用)



		サイズ/有効内容積	電源/消費電力	料金
A	冷蔵	W620×D800×H1,950 494ℓ	单相100V/400W	¥60,000
B	冷凍	W620×D800×H1,950 494ℓ	单相100V/900W	¥62,500

(電源工事別途)

開催概要

会場のご案内

スケジュール

入退館・搬入出

展示装飾・施工
各種工事

小間設備
オプション

各種規定

その他
サポートツール

告知・PR

レンタル
カタログ

3-9 冷蔵平オープンケース [A・B・C] / 冷凍平オープンケース [D・E・F]



		サイズ/有効内容積	電源/消費電力	料 金
A	冷蔵	W1,200×D900×H910 198ℓ	単相100V/434W	¥60,000
B		W1,500×D900×H910 252ℓ	単相100V/500W	¥64,000
C		W1,800×D900×H910 306ℓ	単相100V/500W	¥69,000
D	冷凍	W1,200×D900×H900 187ℓ	単相100V/1100W	¥60,000
E		W1,500×D900×H900 233ℓ	単相100V/1250W	¥64,000
F		W1,800×D900×H900 282ℓ	三相200V/1.6kW	¥69,000

(電源工事別途)

3-10 冷蔵対面ケース [A・B・C]



		サイズ/有効内容積	電源/消費電力	料 金
A		W900×D700×H1,220 126ℓ	単相100V/611W	¥75,000
B		W1,190×D700×H1,220 175ℓ	単相100V/620W	¥78,000
C		W1,490×D700×H1,215 226ℓ	単相100V/1038W	¥80,000

(電源工事別途)

3-11 冷蔵オープンケース アイランドタイプ



W900×D890×H810 93ℓ
電源 / 消費電力 単相100V/664W
(電源工事別途) ¥60,000

3-12 冷蔵コンバットショーケース(ひな段)



W900×D750×H1200 156ℓ
電源 / 消費電力 単相100V/541W
(電源工事別途) ¥56,000

3-13 冷蔵四面ショーケース



W432×D438×H1400 93ℓ
電源 / 消費電力 単相100V/238W
(電源工事別途) ¥50,000

開催概要

会場のご案内

スケジュール

入退館・搬入出

展示装飾・施工・
各種工事

小間設備
オプション

各種規定

その他
サポートツール

告知・PR

レンタル
カタログ

関係連絡先一覧

SMTS2024 / DTS2024

担当業務	企業・団体名	所在地	TEL	担当者	
			E-mail		
運営事務局	スーパーマーケット・ トレードショー運営事務局	〒101-0047 東京都千代田区内神田3-19-8 櫻井ビル (一社)全国スーパーマーケット協会内	03-5209-1056 (平日10:00~16:00)	showinfo@smts.jp	
	デリカテッセン・ トレードショー運営事務局	〒101-0032 東京都千代田区岩本町3-2-1 共同ビル(新岩本町)5F (株)Maki.com内	03-6256-8367 (平日10:00~17:00)		
基礎施工 危険物品持込、 試飲・試食申請、 ビット図等	1~8ホール (株)ムラヤマ	〒135-0061 東京都豊島区豊洲3-2-24 豊洲フォレシア	03-6221-1960	smts@murayama.co.jp	伊藤(勇) 金田
	9~11ホール (株)昭栄美術	〒104-0044 東京都中央区明石町8-1 聖路加タワー25F	03-5148-6671	smts@shoei-bijutsu.co.jp	藤木 大西
パンチカーペット	(株)インテリアニシダ	〒131-0045 東京都隅田区押上2-6-1	03-3621-5966	k.morita@in-nishida.co.jp	森田
電気工事	飯田電機工業(株)	〒136-0082 東京都江東区新木場1-8-21	03-3521-3522	supermarket2024@iidae.co.jp	中村(聖) 中村(朋敬)
水道・ガス	(株)ヤマザキ工業	〒166-0003 東京都杉並区高円寺南4-22-2 フジビル3F	03-5305-5091	smts@yamazakikogyo.com	石塚(大) 飛井 神保
通信回線 PCレンタル	キッセイコムテック(株) レンタル事業部	〒170-0005 東京都港区南大塚3-32-1 大塚S&Sビル2F	03-6709-2440	smts@network.kcrent.jp	楠木 岩渕
小間内清掃・ 廃棄物処理	1~3,9~11ホール 千葉県ビルメンテナンス(協組) 幕張メッセ事業所	〒261-8550 千葉県千葉市美浜区中瀬2-1	043-296-0090	cb-event@cbm.or.jp	佐藤
	4~8ホール (株)イン・サポート	〒135-0016 東京都江東区東陽5-22-12 河合ビル1F	03-5683-3886	goto@yellow.interq.or.jp	後藤
マネキン・ コンパニオン ・ナレーター	(株)キャリアプランニング	〒107-0052 東京都港区赤坂6-13-6 赤坂キャステール301	03-3585-4195	cp@carryplanning.com	小野寺
宿泊手配	(株)JTB ビジネスソリューション事業部 第一事業部	〒163-0425 東京都新宿区西新宿2-1-1 新宿三井ビルディング25F	03-5909-8088 (平日9:30~17:30)	nsaj@jtb.com	渡辺 高橋 金子
備品・AV機器	(株)ヒラツカ・リース	〒136-0082 東京都江東区新木場2-10-9	03-3522-0151	info@hiratsuka-lease.co.jp	コウゴ 向後 川畑
冷蔵・冷凍等 機器	(株)葛飾冷機センター	〒121-0071 東京都足立区東六月町1-6	03-5242-1711	endo@rentalcase.jp	遠藤
リテールトレンド サポート事務局	リテール総合研究所 (株)ロコガイド内	〒108-0073 東京都港区三田1-4-28 三田国際ビル23F		support@retail-trend.jp	
とりまとめ担当者向け 出展商品検索サポート事務局	(有)ビディア	〒105-0004 東京都港区新橋5-12-9 ABCビル4F-A	TEL.03-6774-7293	smts@vidya.jp	小國 長谷山 酒井
お弁当・ 保冷用アイス・ 消耗品	ニラックス(株)	〒261-0023 千葉県千葉市美浜区中瀬2-1 幕張メッセ国際会議場2F	043-296-0512	199604nx@skylark.co.jp	小谷 堀
保健所	千葉市保健所 食品安全課 食品指導班	〒261-8755 千葉県千葉市美浜区幸町1-3-9 千葉市総合保健医療センター内	TEL.043-238-9934	FAX.043-238-9936	

パンチカーペット 色見本

- 色見本は、印刷物の色と実際の色が若干異なりますのでご了承ください。
- 色見本以外の色（別料金）も多数ご用意しておりますので、お問い合わせください。
- 使用後は、発電用エネルギーとなるエコカーペットです。

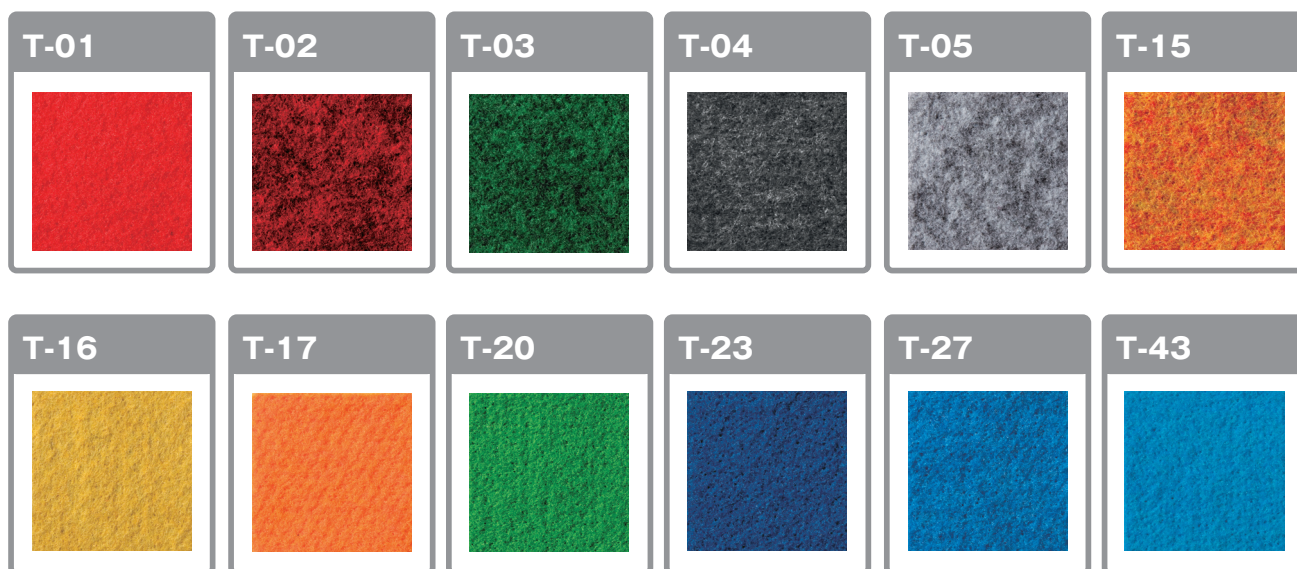

※パンチカーペットに関するお問い合わせ先 (株)インテリアニシダ TEL 03-3621-5966 担当：森田

壁面 色見本(有料)

- 色見本は、印刷物の色と実際の色が若干異なりますのでご了承ください。

